

**Uniwersytet Mikołaja Kopernika w Toruniu
Urząd Gminy i Miasta w Janikowie**

**Daniela Szymańska
Jan Stachowski
Roman Rudnicki**

**MIASTO I GMINA JANIKOWO
— wczoraj, dziś i jutro**

Toruń—Janikowo 1995

Monografia powstała w Pracowni Geografii Osadnictwa Instytutu
Geografii Uniwersytetu Mikołaja Kopernika w Toruniu na zlecenie
Urzędu Gminy i Miasta Janikowa

Autorzy

Daniela Szymańska — przedmowa, rozdziały I, II, VII

Jan Stachowski — rozdziały III. 1, 3, IV, V, VI

Roman Rudnicki — rozdział III. 2

Recenzent

Jan Falkowski

Redaktor naukowy

Daniela Szymańska

Fotografie

R. Kaczmarek

ISBN 83-231-0636-3

Na okładce: Panorama miasta z Janikowskimi Zakładami Sodowymi
„Janikosoda S.A.”

Printed in Poland

© Copyright by Wydawnictwo Uniwersytetu Mikołaja Kopernika
Toruń 1995

Redaktor

Jadwiga Gosieniecka

Wydanie I.

Nakład 500 + 60 egz. Ark. wyd. 7,5

Łamanie:

Agencja ARTPRESS, Inowrocław, ul. Św. Mikołaja 25, tel./fax 748-21

Druk:

POZKAL, Inowrocław, ul. Ks. Jaśkowskiego 3, tel. 76-209

Prezentujemy Państwu opracowanie pt. „Miasto i gmina Janikowo — wczoraj, dziś i jutro” przygotowane na zlecenie Urzędu Miasta i Gminy w Janikowie i przy aktywnej, merytorycznej pomocy jego pracowników. Monografię przygotowano w Pracowni Geografii Osadnictwa Instytutu Geografii Uniwersytetu Mikołaja Kopernika w Toruniu.

Jakie jest Janikowo, miasto i gmina po czterech latach funkcjonowania samorządu lokalnego?

W powszechnym obiegu są określenia opisujące Janikowo jako miasto ludzi przedsiębiorczych, odważnych, miasto ciekawych inicjatyw, miasto radzące sobie lepiej niż wiele innych z trudnymi problemami przemian ustrojowych. Autorzy konfrontują te i inne opinie, stereotypy, czasem powierzchowne obserwacje z obiektywnymi faktami, z prawdą liczb. To naukowe, chłodne spojrzenie pozwala ujrzeć miasto i gminę Janikowo bez makijażu, co w konsekwencji służyć może (i powinno) pomocą w budowaniu przyszłości naszego Miasta i Gminy.

Lekturę tego opracowania polecamy wszystkim, którym Janikowo, jego sprawy i problemy są tak bliskie jak nam, którzy mają zaszczyt współtworzyć jego kształt.

Burmistrz
Gminy i Miasta Janikowa

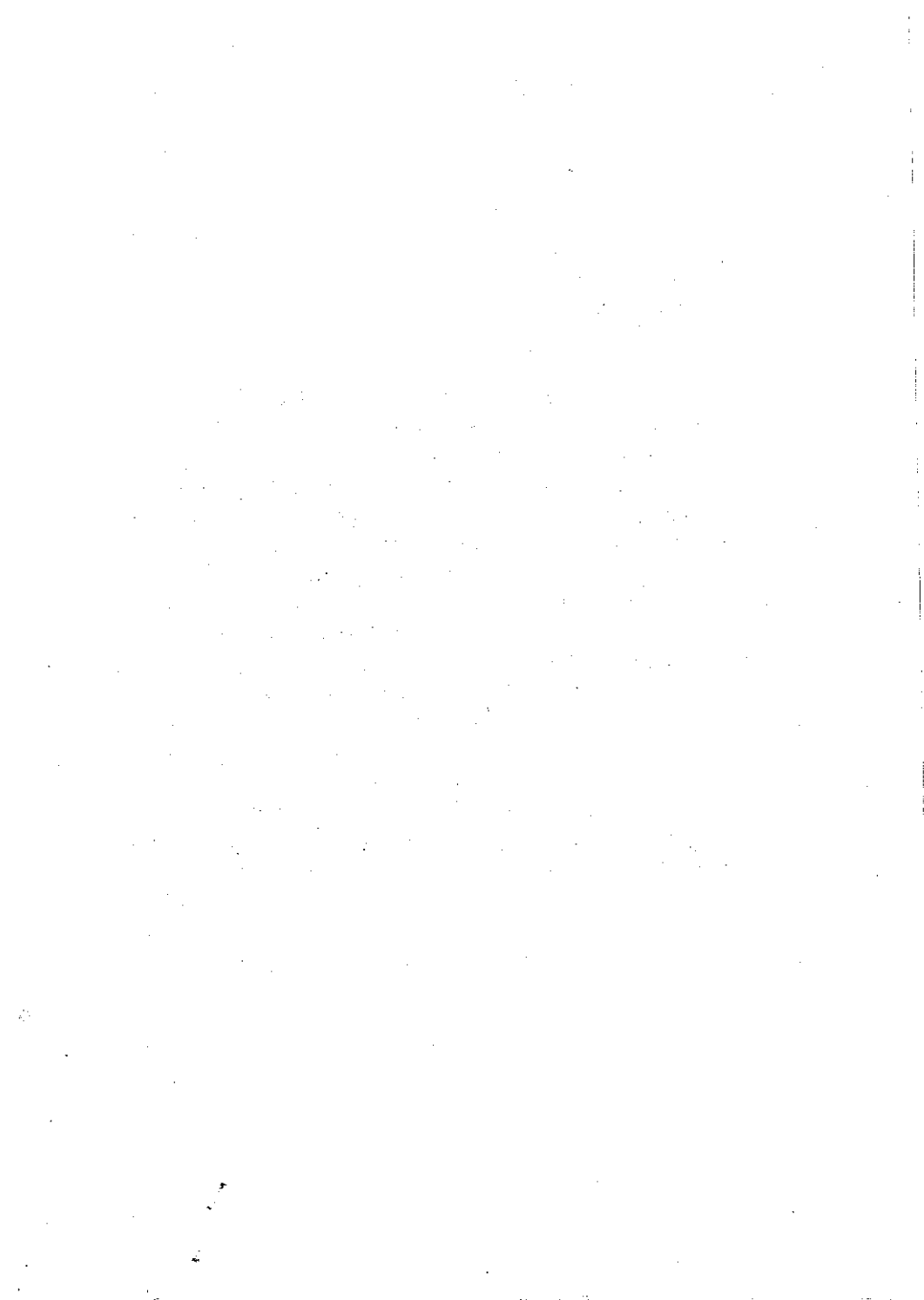

SPIS TREŚCI

Przedmowa	5
I. Położenie geograficzne i rys historyczny Janikowa jako osiedla i ośrodka przemysłowego	7
1. Położenie geograficzne	7
2. Rys historyczny Janikowa jako osiedla i ośrodka przemysłowego	10
II. Przemiany przestrzenne i demograficzne Janikowa po II wojnie światowej	21
III. Gospodarka	35
1. Przemysł	36
2. Rolnictwo	40
3. Sfera usług	77
IV. Infrastruktura techniczna	84
1. Elektroenergetyka, gazownictwo i ciepłownictwo	85
2. Zaopatrzenie w wodę i kanalizacja	87
3. Oczyszczanie, usuwanie i składowanie odpadów	90
4. Urządzenia komunikacji i łączności	93
V. Warunki życia	96
1. Warunki mieszkaniowe	96
2. Służba zdrowia i opieka społeczna	99
3. Porządek publiczny	102
4. Kultura i oświata	104
5. Rekreacja i sport	108
VI. Budżet gminy	110
VII. Wizja Janikowa i gminy w okresie przemian	116

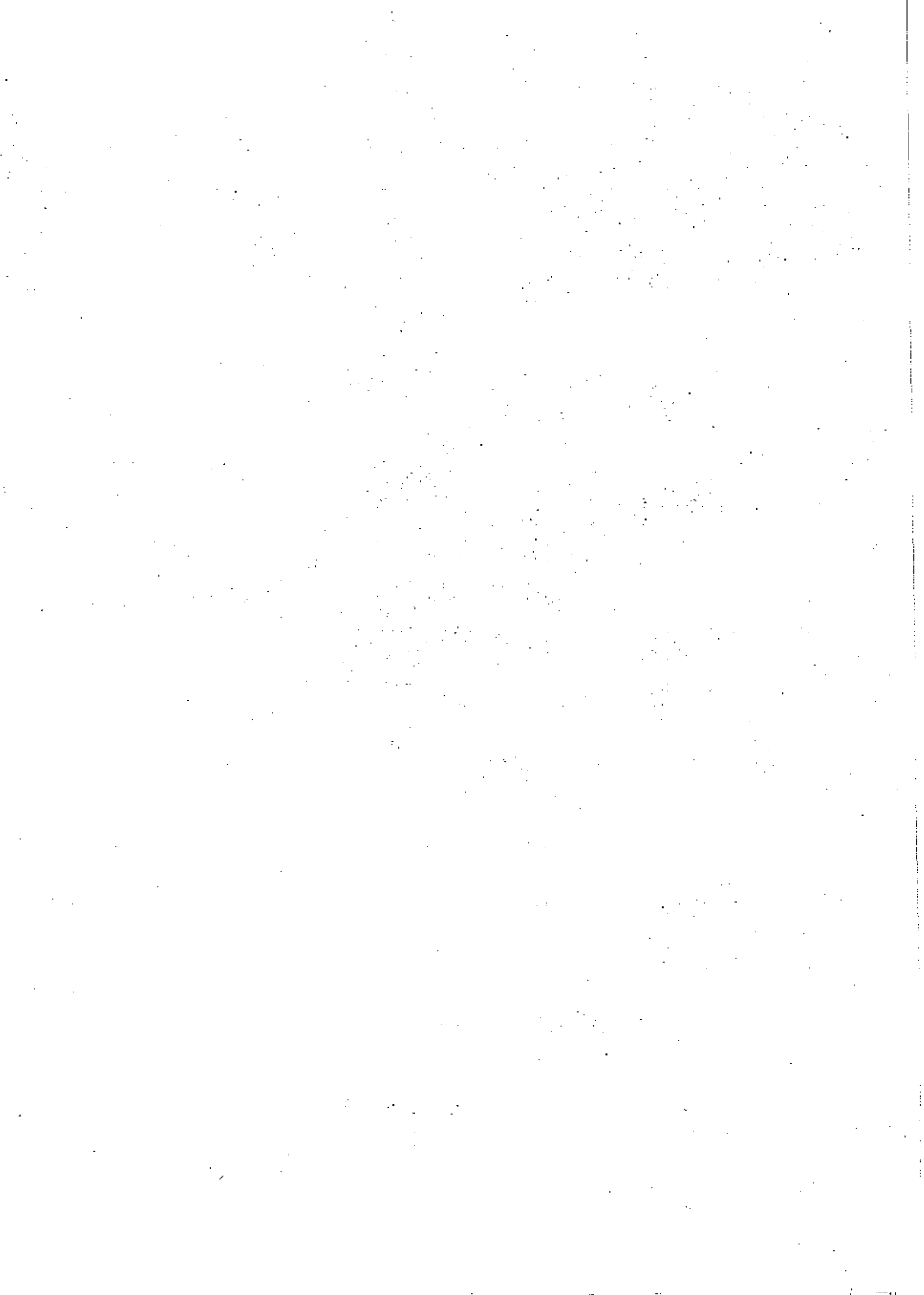

PRZEDMOWA

W życiu miasta i jego historii trzydzieści trzy lata to bardzo niewiele, jednakże okres ten jest wystarczająco długi, aby podjąć próbę wstępnej oceny bilansu osiągnięć i niepowodzeń.

Zleceniodawca i zespół autorski pragną widzieć w tym opracowaniu jedną z form publicznej prezentacji bilansu dokonań janikowskich władz. Chodzi przede wszystkim o to, aby w dyskusji o przyszłym kształcie miasta i gminy Janikowo wyeliminować niewiedzę i demagogię.

Podjmując zadanie przygotowania monografii o mieście i gminie Janikowo, mieliśmy świadomość roli, jaką winna odgrywać nauka w historycznych przeobrażeniach strukturalnych gospodarki i kultury naszego kraju po 1989 roku.

Treść opracowania odzwierciedla stan wiedzy o mieście, poczynając od źródeł historyczno-archiwalnych, poprzez współczesną wiedzę społeczną i geograficzną. Oczywiście jest, że większa część monografii dotyczy procesów i przemian społeczno-gospodarczych, jakie nastąpiły w gminie i mieście Janikowo w latach 1990-1994, bowiem główny cel stanowi przedstawienie stanu miasta i gminy w cztery lata po demokratycznych wyborach do samorządu lokalnego.

Większość materiałów statystycznych odnoszących się do gospodarki, kultury i zagadnień demograficznych pochodzi z lat 1990—1993, z wyjątkiem zagadnień rolniczych, do których ze względu na brak nowszych danych, głównym źródłem informacji były dane spisów rolniczych z 1978, 1988, 1989.

Autorzy niniejszej monografii pragnęli opierać się na danych sprawdzonych, unikając przetwarzania urzędowych sprawozdań,

bowiem nadmierny pośpiech i korzystanie z niepewnych danych nie należą do typu analizy naukowej, którą starał się stosować zespół autorski.

Autorzy serdecznie dziękują Burmistrzowi Miasta i Gminy Janikowo Panu Andrzejowi Brzezińskiemu za zlecenie tematu, który przybliżył im problemy młodego miasta Janikowa, wzbo-
gacił w nową wiedzę i dał możliwość sprawdzenia metod badawczych, które z powodzeniem mogą być zastosowane w innych opracowaniach, bowiem miasto i gmina Janikowo są swoistego rodzaju laboratorium wszelkich dokonań i przemian społeczno-gospodarczych, jakie zaszły po 1989 roku.

Przygotowując i opracowując niniejszą monografię, autorzy zaciągnęli wobec wielu osób niespłacalny dług wdzięczności, a wymienienie ich wszystkich byłoby wielce kłopotliwe. Jednakże kilka osób pragniemy tu wyróżnić i wyrazić im swoje szczególne podziękowanie — dziękujemy Burmistrzowi Panu A. Brzezińskiemu, Panu sekretarzowi K. Dobrychłop, Pani G. Tuszyńskiej za życzliwość i udostępnianie wszelkich danych o gminie i mieście. Serdecznie dziękujemy naszym Kolegom z pracy — Pani mgr A. Rochnowskiej i Panu W. Gerańczykowi za pomoc w wykreślaniu rycin.

Zdajemy sobie sprawę, że nie wszystkie tematy prezentowane w monografii będą w równym stopniu interesować każdego czytelnika. Jest jednak w naszym przekonaniu rzeczą pożyteczną zgromadzenie w jednym tomie specjalistycznej wiedzy o mieście i gminie, dotychczas nie ujętej w syntetyczną całość.

Autorzy mają pełną świadomość, iż w niniejszym opracowaniu nie wyczerpano wszystkich tematów, niekiedy wynikało to z braku materiałów źródłowych i statystycznych, innym razem z małego natężenia w występowaniu danego zjawiska. Wyczerpująca analiza niekiedy nie jest możliwa, bowiem wiele procesów i zjawisk, zwłaszcza społeczno-gospodarczych, znajduje się w ciągłym rozwoju, tym bardziej, że niektóre z nich są schedą nie tyle minionego trzydziestodulecia w życiu miasta, ile raczej całej formacji realnego socjalizmu.

Daniela Szymańska

I. Położenie geograficzne i rys historyczny Janikowa jako osiedla i ośrodka przemysłowego

1. Położenie geograficzne

Miasto i gmina Janikowo leżą na zachodnim krańcu Wysoczyzny Kujawskiej, w ramach której (ze względu na jej niejednorodność krajobrazową) można wyróżnić płaską część północną, określaną jako Równina Inowrocławska, oraz bardziej urozmaiconą pod względem krajobrazowym część południową, określaną jako Pojezierze Kujawskie (Kondracki, 1978). Wysoczyzna Kujawska stanowi najdalej na wschód wysunięty fragment Niziny Wielkopolsko-Kujawskiej, rozciągającej się aż po dolinę Odry. Jest to jednocześnie historyczne terytorium Kujaw, które jednak oprócz słynnej ze swych urodzajnych czarnych ziem wysoczyzny (Kujawy Czarne) obejmowały również część lewobrzeżną Kotliny Włocławskiej, wyścieloną piaskami wydmyowymi (Kujawy Białe). Precyzując położenie gminy Janikowo należy stwierdzić, że leży ona na obszarze Kujaw Czarnych (choć niektóre jej fragmenty, w północno-zachodniej części, położone są na pograniczu Kujaw i Pałuk historycznie przynależnych do Wielkopolski) po obydwu stronach Jeziora Pakoskiego, zaś sama siedziba gminy — miasto Janikowo — rozlokowała się na wschodnim jego brzegu, około 12 km na południowy zachód od Inowrocławia (stolicy Kujaw Czarnych) — por. ryc. 1.

Kujawy — region o dużych tradycjach historycznych i gospodarczych — wkroczyły po II wojnie światowej w nową

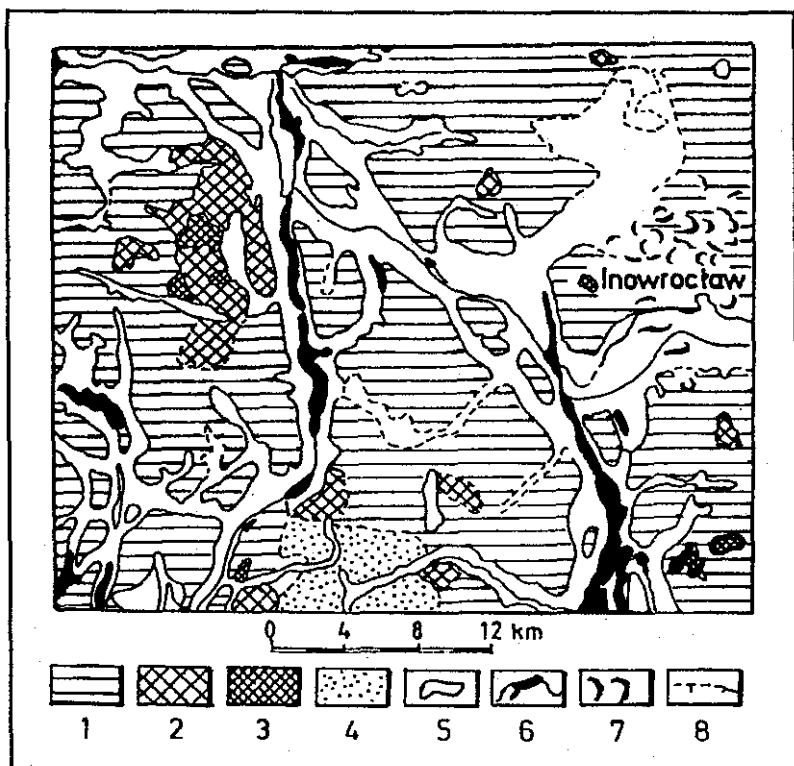

Ryc. 1. Szkic geomorfologiczny okolic Janikowa

Objaśnienia: 1 — wysoczyzna morenowa płaska (o deniwel. do 3 m i nach. do 2°), 2 — wysoczyzna morenowa falista (o deniwel. do 5 m i nach. 2—7°), 3 — pagórki i wzgórza morenowe (o deniwel. ponad 5 m i różnym nachyleniu), 4 — równiny sandrowe, 5 — ważniejsze zagłębienia bezodpływowe, 6 — ciek i jeziora, 7 — wydmy o rozmiarach pagórków i wzgórz, 8 — załomy wysoczyzny (erozyjne i denudacyjne) niewyraźne i wyraźne

fazę rozwojową. Obok wysokotowarowego rolnictwa i związanego z nim przetwórstwa coraz znacznieszą rolę odgrywa eksploatacja miejscowych złóż surowcowych, zwłaszcza wapienia i soli. Powstałe na ich bazie nowe gałęzie przemysłu doprowadziły wspólnie z ogromnymi inwestycjami, realizowanymi w latach pięćdziesiątych naszego stulecia, do wytworzenia się ważnego okręgu gospodarczego, określanego popularnie jako

Zielone i Białe Zagłębie Kujaw. Występujące w jego obrębie miasta i osiedla, jak Inowrocław, Kruszwica, Pakość, Strzelno i Janikowo oraz historycznie przynależne do Wielkopolski — Barcin, Piechcin, Wapienno i Mogilno, choć ściśle związane z najbliższym środowiskiem, różnią się pod wieloma względami, m.in. genezą i strukturą przestrzenno-funkcjonalną. Zwłaszcza ten ostatni czynnik jest istotny w tworzeniu się więzi międzyosiedlowych.

Na kierunek i tempo rozwoju Janikowa szczególny wpływ wywarło jego bliskie sąsiedztwo z prężnym ośrodkiem przemysłowym Inowrocławiem. Pod względem pozycji demograficznej i gospodarczej, określonej liczbą ludności i liczbą zatrudnionych, Janikowo zajmuje trzecie miejsce wśród sześciu miast regionu inowrocławskiego: po Inowrocławiu i Mogilnie, a przed Pakością, Kruszwicą i Strzelnem (por. tab. 1).

Tabela 1
Liczba ludności i zatrudnienie w miastach
regionu inowrocławskiego

Miejscowość	Liczba ludności				Zatrudnienie		
	1934	1975	1980	1992	1975	1980	1992
Inowrocław	34 540	58 400	65 108	79 051	23 300	30 356	22 919
Janikowo	926	6 819	7 934	8 863	3 819	3 161	3 430
Kruszwica	4 700	6 778	7 614	9 554	3 091	3 056	3 084
Mogilno	5 200	9 268	10 154	12 600	4 800	5 330	3 839
Pakość	3 800	5 798	5 433	5 885	1 840	1 938	673
Strzelno	5 800	5 932	5 527	5 990	1 560	1 773	1 396

Źródło: *Skorowidz gmin Rzeczypospolitej Polskiej*, GUS, Warszawa 1936, *Rocznik statystyczny woj. bydgoskiego*, GUS, Warszawa 1976, 1980, 1993

Gmina Janikowo obejmuje 19 wsi (12 sołectw): Sielec, Kołudę Wielką, Kołudę Małą, Ludzisko, Balice, Skalmierowice, Odrzychowo, Góry, Głogowiec, Dębinę, Dębowo, Sosnowiec,

Kołodziejewo, Pałuczynę, Wierzejewice, Dobieszewiczki, Dobieszewice, Trłąg i Broniewice. Na uwagę zasługuje fakt, że we wsiach gminy Janikowo (zwłaszcza z indywidualnym sektorem) obserwuje się minimalny przyrost ludności i proces starzenia się, a w siedmiu zanotowano nawet w latach 1965—1984 bardzo duży jej odpływ (m.in. do Janikowa). Natomiast we wsiach z sektorem spółdzielczym przyrost ludności sięga powyżej 40% (Szymańska, 1989). Należy podkreślić, że gmina Janikowo (bez miasta) jako jedyna w województwie bydgoskim miała w 1993 roku ujemny przyrost naturalny, tj. przewagę zgonów (23,5‰) nad urodzeniami (21,5‰) i wynosił on — 2,0‰ (przy średniej dla gmin województwa bydgoskiego 7,2‰). W gminie przypada 98 kobiet na 100 mężczyzn, w mieście zaś 103 kobiety na 100 mężczyzn.

2. Rys historyczny Janikowa jako osiedla i ośrodka przemysłowego

Janikowo należy do tych miast polskich, które swoje powstanie i rozwój związały z przemysłem. Podstawę jego rozwoju stanowiły bogate pokłady soli kamiennej, znajdujące się w bezpośrednim sąsiedztwie miasta. Początkowe dzieje Janikowa wiążą się jednak z rolnictwem. Jakkolwiek odnalezione na terenie obecnego miasta ślady wału grodowego wskazują na jego istnienie jako osady wczesnośredniowiecznej, to pierwsze wzmianki historyczne pochodzą dopiero z XV wieku.

W historii Janikowa można wyróżnić trzy charakterystyczne etapy: pierwszy do 1872 r., tj. do chwili oddania linii kolejowej Poznań—Inowrocław—Bydgoszcz, drugi do końca II wojny światowej, trzeci — po 1945 r. — okres przemian i restrukturyzacji.

Dane dotyczące najwcześniejszego okresu są niekompletne i niezbyt dostatecznie źródłowo potwierdzone.



Ryc. 2. Kasztelanie na terenie Kujaw i ziemi dobrzyńskiej w XIII—XIV w.

1 — granice województw w XV—XVI w., 2 — granice powiatów w XV—XVI w., 3 — orientacyjne granice kasztelanii do połowy XIII w., 4 — orientacyjne granice kasztelanii powstałych po połowie XIII w. i zmiany granic dawnych kasztelanii w drugiej połowie XIII i w XIV w., 5 — ośrodki kasztelanii w połowie XIII w., 6 — ośrodki kasztelanii po połowie XIII w., 7 — grody niekasztelańskie, 8 — osady dowolnie należące do kasztelanii, 9 — inne osady

Źródło: Z. Guldon, J. Powierski, *Podziały administracyjne Kujaw i ziemi dobrzyńskiej w XIII i XIV wieku*, Bydgoskie Towarzystwo Naukowe, Prace Wydziału Nauk Humanistycznych, Seria C, nr 15, Warszawa Poznań 1974 r.

Pierwszą formą osadniczą w Janikowie, podobnie jak w wielu innych miejscowościach, był gród położony prawdopodobnie

u brzegu Jeziora Pakoskiego. Warto nadmienić, że występowanie grodów na tym obszarze związane było z glebą najbardziej urodzajną. Kujawy, jak wiadomo, dzielą się na tzw. B i a ł e, piaszczyste, zajmujące część Równiny Inowrocławskiej, oraz C z a r n e, na południu, z bardzo urodzajną glebą. Według badań R. Galona na Kujawach „czarnoziem” przechodzi nagle w inne gleby (Galon, 1928). Ta zasadnicza cecha krainy pozwala najłatwiej ustalić wpływ gleby na rozmieszczenie grodów. Grupa grodów kujawskich pokrywa się bowiem całkowicie z obszarem Kujaw Czarnych.

Zachodnią granicę tego czarnoziemiu, idąc wzdłuż wschodniego brzegu Jeziora Pakoskiego, wyraźnie oznaczają grody: Kościelec, Jankowo, Janikowo i Kołuda Wielka. Wszystkie z wyjątkiem Janikowa mają typ pierścieniowy (Kowalenko, 1939, s. 158). Istnienie grodu w Janikowie nie budzi zastrzeżeń, ale jak dotychczas brakuje precyzyjnych ustaleń co do jego położenia i typu (Kowalenko, 1939).

Przypomnieć należy, że podstawową jednostką administracji państwowej od XII do XIV wieku były kasztelanie, które zastąpiły dawne okręgi grodowe i opola. I tak na omawianym terenie, tzn. Kujawach Zachodnich, wydzielono kasztelanie: bydgoską, wyszogrodzką, gniewkowską, inowrocławską, kruszwicką i zamątwiańską. Niekasztelański gród — Janikowo — do XIII wieku należał do kasztelanii kruszwickiej (Guldon, Powierski, 1974, s. 84), natomiast w pierwszym i drugim dziesięcioleciu XIV wieku do zamątwiańskiej, którą wyłączono między 1306 a 1308 rokiem z części kasztelanii kruszwickiej (Zamątwie: Mątwa — nazwa określająca Noteć na odcinku od Gopła do Pakości, Zamątwie — tereny leżące po zachodniej stronie tego odcinka).

Nowo utworzona kasztelania obejmowała zanotecką część późniejszego powiatu inowrocławskiego. Żywot jej był bardzo krótki, ponieważ w latach 1310—1314 włączono ją do kasztelanii inowrocławskiej zapewne jako rekompensatę dla tej ostatniej z powodu utraty terytorium gniewkowskiego (Guldon, Powierski, 1974, s. 95 — por. ryc. 3, 4).

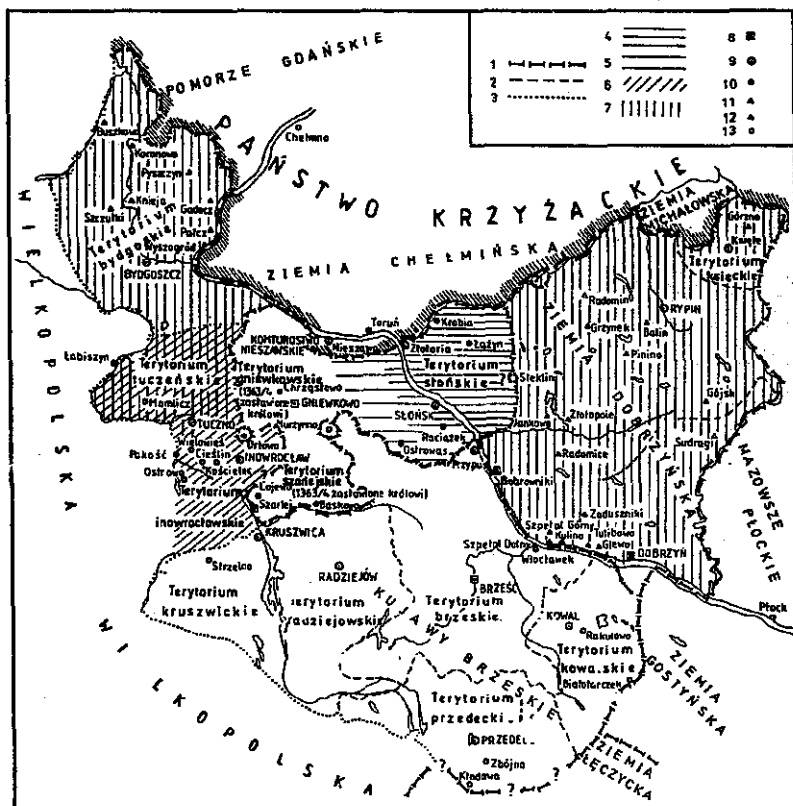

Ryc. 3. Kujawy i ziemia dobrzyńska w latach 1343—1377

1 — granice państw i dzielnic około 1344 r., 2 — granice powiatów, 3 — granice starostw na Kujawach królewskich i ich zmiany w latach 1343—1377, 4 — kasztelania słońska w granicach dzielnicy gniewkowskiej, około 1344/45 zastawiona książętom dobrzyńskim, zwrócona po 1352 r., 1363/64 zastawiona królowi Kazimierzowi Wielkiemu, 5 — tereny o niepewnej przynależności do kasztelanii słońskiej, 6 — hipotetyczny obszar terytorium inowrocławskiego należącego do króla, w latach 1359—1361(?) jako lenno w posiadaniu księcia gniewkowskiego, 7 — obszar dzielnicy Kaźka Szczecińskiego 1370—1377, 8 — stolice dzielnic, 9 — ośrodki administracyjne, 10 — osady wzmiankowane w tekście jako: dowodnie należące do księstwa gniewkowskiego w latach 1343—1364, 11 — dowodnie należące do dzielnicy Kaźka Szczecińskiego i jego żony Małgorzaty, 12 — inne osady wymienione w tekście i miejscowości orientacyjne, 13 — wsie

Źródło: Patrz ryc. 2



Ryc. 4. Kujawy i ziemia dobrzyńska w ostatniej ćwierci XIV w.

1 — granice dzielnic w latach 1380—1382, 2 — granice powiatów, 3 — ówczesne granice starostwa brzesko-kujawskiego, 4 — najdalszy zasięg terytorium podległego Siemowitowi IV, 5 — terytorium złotoryjskie od 7 V 1391 r. w zastawie krzyżackim, 6 — granice Korony w latach 1398—1404, 7 — tereny dowolnie nadane przez Władysława Opolczyka córce Jadwidze i Aleksandrowi Wigutowi (1390), 8 — tereny prawdopodobnie im nadane, 9 — ziemia dobrzyńska w zastawie krzyżackim od 28 VII 1392 r., 10 — ośrodki administracyjne, 11 — wsie dowolnie leżące na terytorium, posiadanym przez Władysława Opolczyka w latach 1379—1390, 12 — miejscowości, którymi dowolnie dysponowali Krzyżacy w latach 1392—1404, 13 — inne miejscowości, 14 — podkreślone nazwy miejscowości dowolnie podlegających Siemowitowi Mazowieckiemu w 1383 r. i następnych latach

Źródło: Patrz ryc. 2

Pierwszych zaczątków osady rolniczej szukać należy w bezpośrednim sąsiedztwie rynny Jeziora Pakoskiego — na prawym jego brzegu. Na podstawie źródeł z XIII wieku wnioskować można o istnieniu tam Janikowa jako wsi szlacheckiej należącej do parafii w Kościelcu Kujawskim (Guldon, Powierski, 1974, s. 18 i 84).

Po pewnej stabilizacji podziałów państwowych nastąpiły ponowne podziały kościelne. W 1460 roku erygowano nową parafię — ostrowską, do której Janikowo należało aż do 1965 roku (parafia na starym Janikowie). W 1987 roku erygowano trzecią parafię na nowym osiedlu. Obecnie więc miasto Janikowo należy do trzech parafii. Parafia ostrowska wyłączona została zapewne z parafii w Kościelcu (Guldon, Powierski, 1974, s. 18). Powstanie parafii ostrowskiej dopiero w XV wieku (1460 roku), podobnie jak i wielu innych parafii znajdujących się w zachodniej części Zamątwia (np. w Rzadkwynie), może świadczyć o nieco późniejszym rozwoju osadnictwa na omawianym obszarze (Guldon, Powierski, 1974, s. 96). Jeszcze w XVI wieku istniały tu wysepki lasów, których brak we wschodniej części Zamątwia. Zjawisko to nie zachodzi jednakże w bezpośrednim związku z przestrzennym zróżnicowaniem gleb. Najstabsze ziemie bowiem, a mianowicie piaski i szczyrki, występują jedynie w obrębie parafii ostrowskiej, gdy tymczasem resztę zachodniego Zamątwia stanowią bielice i szczyrki naglinowe i naitłowe, czyli tereny dość korzystne dla uprawy roli. Zachowanie lasów w pobliżu Jeziora Pakoskiego czy Kwieciszownicy było więc raczej związane z pobliską granicą kujawsko-wielkopolską.

Gdy w drugiej połowie XIV wieku wprowadzono samorządowy system administracji, dzieląc państwo polskie na województwa i powiaty, Janikowo znalazło się w powiecie i województwie inowrocławskim (Guldon, 1964, s. 22).

Pierwsza źródłowa wzmianka o Janikowie pochodzi z 1472 roku. Występuje ona w poświadczeniu króla Kazimierza Jagiellończyka stwierdzającym, że Bogusz z Ostrowa nadał wieś Janikowo bratu Władysławowi (informacja pochodzi z kartoteki

„Słownika historyczno-geograficznego Kujaw w średniowieczu”). Następne dokumenty podają już pewne ogólne wiadomości o wielkości wsi. Ze źródeł z 1489 roku wynika, że we wsi było 6 półłanów, 4 łany opustoszałe i folwark, w roku 1534 natomiast był już tylko jeden łan osiadły. W 1565 roku w Janikowie było 5 łanów osiadłych i karczma. W następnych latach liczba łanów zmniejszyła się, ponieważ w 1583 roku dokumenty wymieniają już tylko 4 łany osiadłe i jednego zagrodnika (Guldon, jak wyżej).

Pod względem przynależności kościelnej Janikowo w XVI wieku znajdowało się nadal w parafii ostrowskiej, do której poza nim należały wsie: Ostrowo, Sieczkowice, Sielec i Węgiec — w dekanacie inowrocławskim, archidiaconacie kruszwickim (archidiaconat obejmował trzy dekanaty — bydgoski, inowrocławski i kruszwicki — Guldon, 1964, s. 33).

W 1772 roku wieś Janikowo przeszła pod panowanie pruskie i liczyła wówczas około 35 mieszkańców (liczbę tę obliczono metodą interpolacji, gdyż nie znaleziono z tego okresu konkretnych danych demograficznych i planów ośrodka). Odtąd aż do I wojny światowej występuje często pod zmienioną nazwą — Amsee. Z danych dla roku 1789 wynika, że Janikowo znajdowało się w Okręgu Nadnoteckim i było folwarkiem szlacheckim, mającym 6 dymów (około 6 rodzin), przynależnym pod względem kościelnym do parafii ostrowskiej, pod względem własnościowym natomiast do dziedzica Kołudzkiego (Goldbeck, 1789, 1969, s. 82).

Pochodząca niemal z tego samego okresu mapa Schrottera (1796—1802) przedstawia Janikowo również jako wieś folwarczną z tą samą liczbą dymów, położoną na wschodnim brzegu Jeziora Pakoskiego. Jeśli przyjąć szacunkowo 6 osób w rodzinie, to w przybliżeniu określić można liczbę ludności Janikowa na 36 mieszkańców.

W drugim z analizowanych okresów, tj. od 1872 do 1945 roku Janikowo było nadal wsią.

Pierwsze ważniejsze zmiany w jego strukturze przestrzennej nastąpiły w XIX wieku, kiedy to w latach 1872—1873 oddano

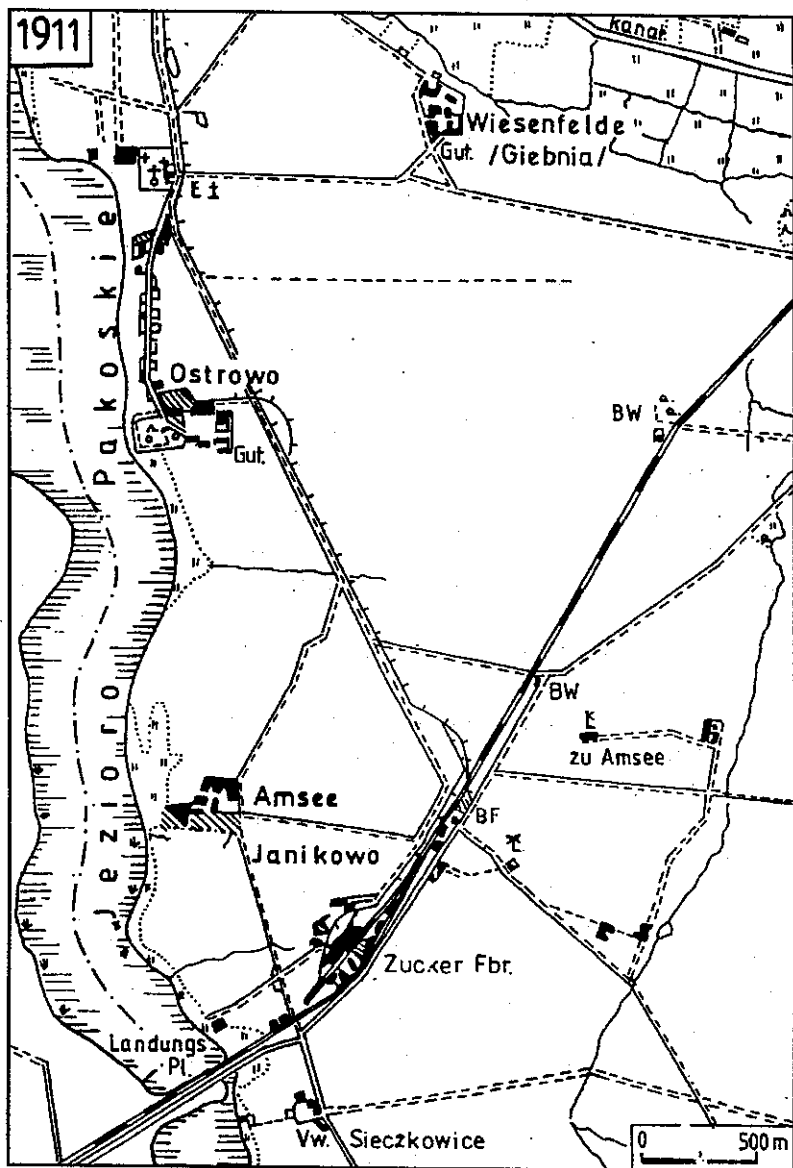

Ryc. 5. Mapa sytuacyjna Janikowa i jego okolic z 1911 roku
 Objaśnienia: Patrz ryc. 7

do eksploatacji przebiegającą przez Janikowo linię kolejową Poznań—Inowrocław—Bydgoszcz.

Urodzajne gleby tego regionu sprzyjały i sprzyjają uprawie buraków cukrowych i budowie pierwszych cukrowni na Kujawach. W Janikowie zakład tego typu uruchomiono po zachodniej stronie torów kolejowych w 1876 roku. Łącznie z tą inwestycją powstały składy i magazyny kolejowe oraz budownictwo mieszkaniowe dla pracowników zakładu.

W latach 1880—1882 wieś liczyła tylko 56 mieszkańców stałych (Słownik..., 1882, s. 702). W następnych jednak latach, dzięki rozwojowi zakładu i wzrostowi produkcji, następował systematyczny napływ ludności z zewnątrz i rozwój ośrodka (ryc. 5). Tuż przed wybuchem I wojny światowej osada ta liczyła około 500 mieszkańców, a w 1921 r.— 627.

Po chwilowej stagnacji (1921—1928), kiedy przybyło zaledwie 12 osób, nastąpiła ponowna fala wzrostu liczby ludności. Rozbudowująca się cukrownia stwarzała dodatkowe miejsca pracy dla dużej rzeszy bezrobotnych z najbliższych okolic. Powstawały nowe budynki mieszkalne, nie tylko w zespole przyfabrycznym, ale również po wschodniej stronie torów kolejowych i wzdłuż drogi prowadzącej do wsi Kołuda Wielka. Między innymi w latach dwudziestych obecnego stulecia powstała tu dzielnica Majdany (por. ryc. 6 — „zu Michalinowo” — relacja ustna najstarszych mieszkańców Janikowa).

W okresie międzywojennym uruchomiono również kolejkę wiszącą do przewozu buraków cukrowych, dostarczanych berlinkami na wschodni brzeg Jeziora Pakoskiego. Jednocześnie tuż przy rampie przeładunkowej (por. ryc. 6 — Landungs Pl.) powstał drewniany budynek służący do przeładunku buraków późną jesienią. W omawianym okresie zorganizowano także strzelnicę przerobioną po II wojnie światowej na stadion. Został on zlikwidowany dopiero w 1975 roku w związku ze spiętrzaniem jeziora.

W latach 1928—1931 liczba ludności wzrosła do 821 osób. Warto nadmienić, że rok 1928 był dla Janikowa przełomowy. Od tego bowiem momentu aż do chwili obecnej utrzymuje się

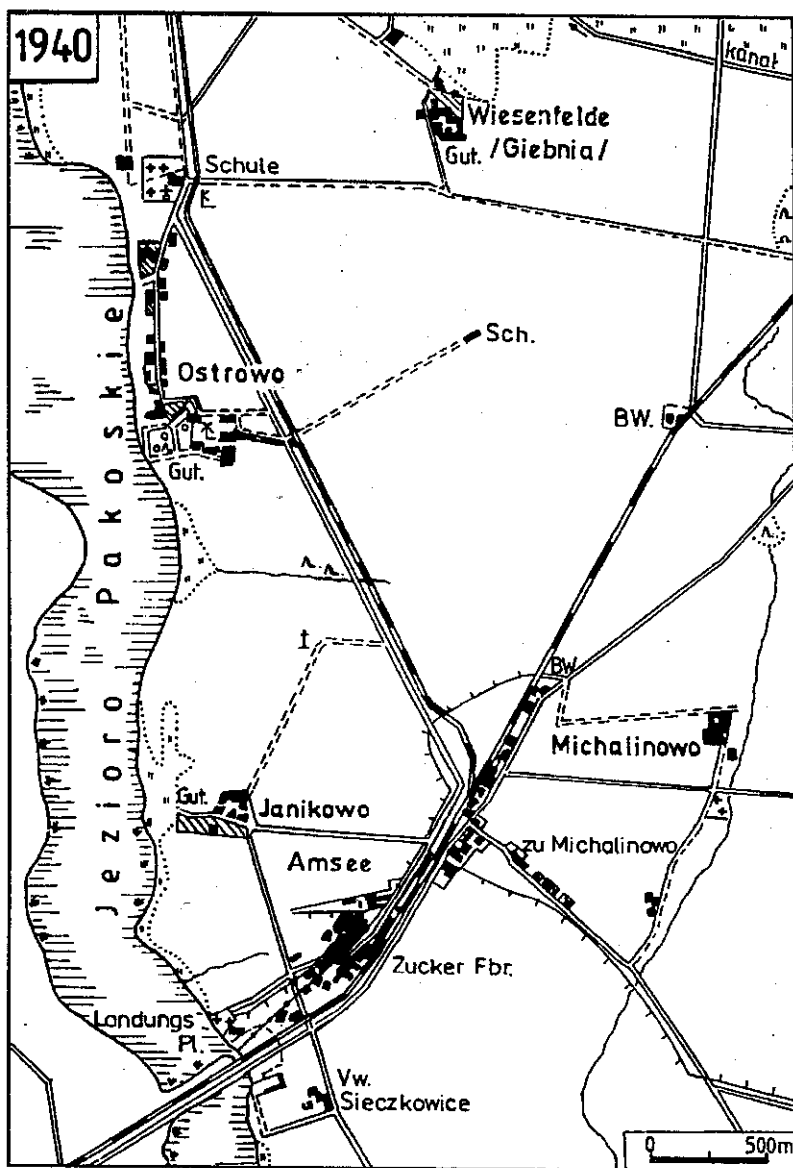

Ryc. 6. Mapa sytuacyjna Janikowa i jego okolic z 1940 roku
 objaśnienia: Patrz ryc. 7

stały wzrost liczby jego mieszkańców (ryc. 8.). W roku tym powstała także pierwsza w Janikowie szkoła podstawowa, zlokalizowana po wschodniej stronie torów kolejowych. Do tej pory dzieci z Janikowa uczęszczały do szkoły w Ostrowie, zbudowanej w latach 1910—1913. Również w okresie międzywojennym powstała mleczarnia, założona w 1938 roku przez M. Wiśniewską (Notatki luźne, Archiwum Państwowe w Bydgoszczy, Oddział Terenowy w Inowrocławiu, cyt. WAP Bydgoszcz, OT Inowrocław), gospoda ludowa i piekarnia.

W latach trzydziestych Janikowo spełniało funkcję ośrodka letniskowego i żeglarskiego dla różnych klubów Inowrocławia (m.in. klubów wojskowych, Ligi Morskiej i Kolonialnej oraz harcerstwa). Przed wybuchem II wojny światowej wieś liczyła już 1100 osób, natomiast pod koniec 1945 r. — 1760.

II. Przemiany przestrzenne i demograficzne Janikowa po II wojnie światowej

Po drugiej wojnie światowej w Janikowie zachodzą najdynamiczniejsze przemiany wywołane głównie lokalizacją zakładów sodowych. Budowę tego najnowocześniejszego obecnie w Polsce i jednego z największych w Europie kombinatu sodowego rozpoczęto w 1953 roku, przy znacznej pomocy specjalistów ze Związku Radzieckiego. W produkcji wykorzystuje się solankę z Inowrocławia, wapienie z pobliskiego Piechcina oraz wodę z Jeziora Pakoskiego. Już w 1957 roku rynek krajowy otrzymał pierwsze tony sody z tego zakładu.

Z budową wiąże się wzrost liczby ludności i rozwój przestrzenny ośrodka. W chwili jej rozpoczęcia ówczesna gromadzka wieś Janikowo liczyła 2750 osób. W ciągu następujących czterech lat osiągnęła liczbę 3240 mieszkańców. Był to okres, w którym powstały również tzw. baraki przeznaczone na hotele, sklepy i mieszkania pracownicze. Do 1989 roku część z nich zachowała pierwotną funkcję mieszkaniowo-usługową (były tu sklepy detaliczne, sieć zakładów usługowych, dystrybutornia gazu płynnego, siedziba Urzędu Miasta i Gminy, posterunek Milicji Obywatelskiej), do roku szkolnego 1975/1976 mieściła się tu również Zasadnicza Szkoła Zawodowa i Technikum Mechaniczne dla Pracujących. Obecnie większość omawianego obszaru zajmuje młode Osiedle Wilkońskiego, tu też są: nowa siedziba Urzędu Miasta i Gminy, Komisariat Policji i Bank Spółdzielczy.

W chwili uzyskania przez Janikowo praw miejskich (rok 1962) liczba ludności wynosiła około 4300 osób, przez cały

następny okres notuje się stały, dynamiczny wzrost liczby mieszkańców. Napływ ludności wywołany jest nie tylko uruchamianiem coraz to nowych działów produkcji, lecz również utrzymującą się w tym okresie ogólną tendencją do migracji ludności ze wsi do miast.

Tabela 2
Liczba mieszkańców Janikowa w latach 1882—1993

Rok	Liczba mieszkańców	Rok	Liczba mieszkańców	Rok	Liczba mieszkańców
1882	56	1945	1760	1965	4700
1905	338	1950	2000	1973	6631
1914	500	1953 ^{a)}	2750	1975	6819
1921	627	1957 ^{b)}	3240	1980	7934
1928	639	1960	3586	1984	7995
1931	821	1961	3956	1985	8600
1934	926	1962 ^{c)}	4300	1992	8863
1939	1100	1964	4693	1993	9052

a) rozpoczęcie budowy zakładów sodowych, b) zakończenie budowy zakładów sodowych, c) Janikowo miastem

Źródło: *Skorowidz gmin Rzeczypospolitej Polskiej*, GUS, Warszawa 1936 r.; Dane archiwalne; Roczniki statystyczne województwa bydgoskiego z różnych lat

W 1993 roku Janikowo liczyło 9052 mieszkańców (w 1976—7000, a w 1985 roku 8600 osób — por. ryc. 8, tab. 2). W 1976 roku oddano do użytku (po dwuletniej budowie) trzeci zakład przemysłowy — nowoczesną warzelnię soli. Wzrost liczby mieszkańców miasta i kolejne realizowanie inwestycji przemysłowo-usługowych i mieszkaniowych wpłynęły na zróżnicowanie jego struktury przestrzennej. Prze-

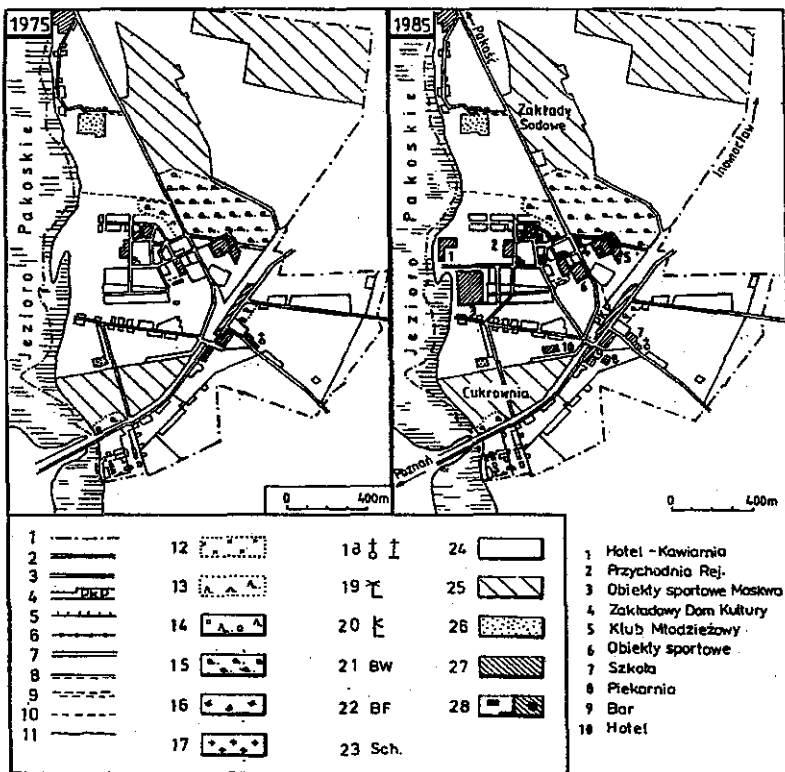

Ryc. 7. Struktura przestrzenna i funkcjonalna Janikowa w 1975 i w 1985 roku

Objaśnienia: 1 — granica administracyjna miasta, 2 — kolej główna wielotorowa i drugorzędna normalnotorowa, 3 — kolej jednotorowa główna, 4 — kolej i zabudowa kolejowa na ryc. 7, 5 — kolej tramwajowa i gospodarcza, 6 — kolej linowa i wisząca, 7 — szosy, 8 — droga przejezdna II klasy, 9 — drogi lokalne i leśne, 10 — ścieżki, 11 — rów odwadniający, 12 — łąka (podmokła łąka), 13 — las mieszany, 14 — park, 15 — ogródki pracownicze, 16 — sitowie (zarośla), 17 — cmentarz, 18 — kościół, kapliczka przydrożna, 19 — wiatrak, 20 — drogowskaz, 21 — dróżnik kolejowy, 22 — dworzec (stacja kolejowa), 23 — stodoła, 24 — funkcja mieszkaniowa, 25 — funkcja przemysłowa, 26 — funkcja rolnicza, 27 — funkcja usługowa, 28 — zabudowa mieszkaniowa i gospodarcza na ryc. 5 i 6

Źródło: do ryc. 5, 6 i 7, E. Eisenschmidt, Hauptvertriebshandlung der Karten der Königlichen Landesaufnahme, Berlin 1911 r. skala 1:25000, ark. 1721; mapa w skali 1:25000, ark. 3274, Broniewice (Reichsgau Wartheland Reg. Bez. Hohensalza, Ausgabe 1940 r.); plany miasta Janikowa z lat 1975 i 1985, 1994, Biuro Planowania Miast i Osiedli w Inowrocławiu

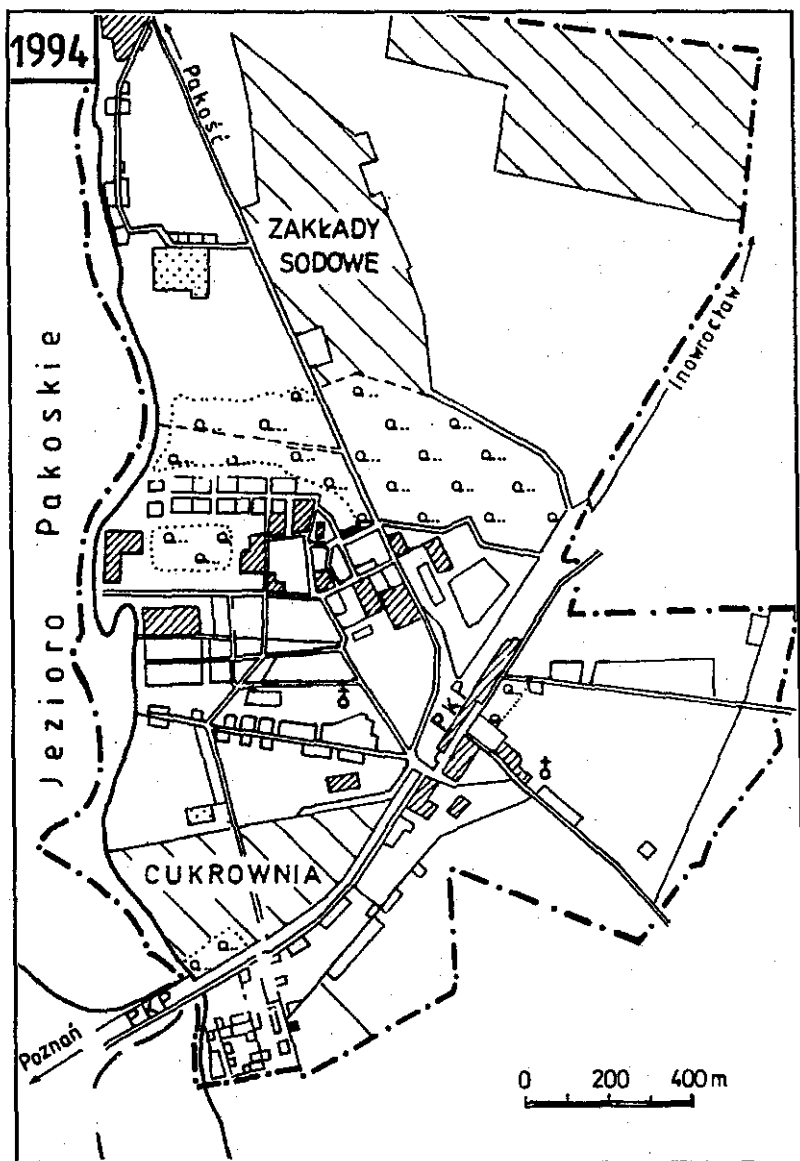

Ryc. 8. Struktura przestrzenna i funkcjonalna Janikowa w 1994 roku
 Objaśnienia: Patrz ryc. 7

prowadzona pod tym kątem analiza (ryc. 7) pozwala na wyodrębnienie kilku różniących się dzielnic: przemysłowej (a, c), mieszkaniowo-usługowej (b) i rolniczej (d) w północno-zachodniej części miasta.

Tereny przemysłowe występują w dwóch zespołach: starszym związanym z cukrownią i młodszym — z zakładami sodowymi i warzelnią soli. W części pierwszej, oprócz zespołu fabrycznego, w bezpośrednim sąsiedztwie cukrowni znajduje się także część mieszkalna, reprezentowana przez typ budownictwa z czerwonej cegły, charakterystyczny dla XIX wieku. Są to domy jednopiętrowe. Poza tym występuje budownictwo wolnostojące. Nowoczesna część mieszkaniowo-usługowa powstała wzdłuż jednej głównej osi, po jej stronie wschodniej. Po prawej stronie drogi znajdowała się „stara” dzielnica (baraki) mieszkaniowo-usługowa z lat pięćdziesiątych.

Obecnie, jak już wspomniano, zlokalizowano tu nowe osiedle mieszkaniowe Wilkońskiego. Od osi głównej odbiegają drogi boczne (poprzeczne) stanowiące główny szkielet miasta (por. ryc. 8).

Trzeba nadmienić, że Janikowo jest jedynym miastem w województwie bydgoskim, które powstało w okresie powojennym. Zbudowane jest prawie od podstaw według współcześnie obowiązujących zasad urbanistycznych (z wyjątkiem starszych elementów, tzn. zabudowy wiejskiej i cukrowni), dlatego można je traktować jako typowe miasto powojenne (E. Kwiatkowska, 1973). Jedną ze znamiennych jego cech jest jednolitość budownictwa wynikająca z tendencji do tworzenia bezklasowych dzielnic (Kwiatkowska, 1973). Część mieszkaniowa powstała w pewnym oddaleniu od zakładów przemysłowych i oddzielona jest od nich ochronnym pasem zieleni ogródków działkowych. Przedstawiony rozwój funkcjonalny miasta znajduje swoje odbicie w strukturze demograficznej oraz organizacji warunków socjalno-bytowych ludności. Jak już wspomniano, w grudniu 1993 roku Janikowo osiągnęło liczbę 9052 mieszkańców. Z analizy struktury wieku wynika, że społeczeństwo miasta jest stosunkowo młode (tab. 3, ryc. 9).

Tabela 3
Struktura wieku i płci mieszkańców Janikowa

Wiek	Liczba mieszkańców Janikowa w latach				Procent wg lat i grup wiekowych			
	1965	1975	1980	1993	1965	1975	1980	1993
0—15	1504	2122	2057	2713	38,7	37,8	30,9	30,0
16—18	315	462	398					
19—60 K	1175	1790	2405	5418	52,5	54,5	61,0	60,0
19—65 M	1293	1926	2426					
> 60 K	273	354	425	921	8,8	7,7	8,1	10,0
< 65 M	140	165	223					
Razem	4700	6819	7934	9052	100,0	100,0	100,0	100,0

K — kobiety, M — mężczyźni

Źródło: Spisy mieszkańców Janikowa z lat 1965, 1975, 1980, 1993

Co trzeci mieszkaniec mieści się w grupie do lat osiemnastu, a co 10 w grupie wieku poprodukcyjnego. Janikowo należy do nielicznych miast w województwie bydgoskim o tak młodym społeczeństwie. Na tle miast regionu (Inowrocławia, Mogilna, Strzelna, Pakości, Kruszwicy) struktura wieku w Janikowie przedstawia się dość korzystnie, bowiem jedynie 10% ludności jest w wieku poprodukcyjnym (por. ryc. 10, 11).

Młodość społeczeństwa wiąże się z charakterem funkcjonalnym miasta i krótkotrwałością jego istnienia jako prawnego organizmu miejskiego. Stałe rozbudowujący się przemysł przyciągał i przyciąga nadal nową siłę roboczą z okolicznych wsi i miasteczek. W ścisłej łączności z tym zjawiskiem pozostaje dość znaczny przyrost naturalny wynoszący obecnie 5,3‰ (choć w wiejskiej gminie, jak już wspomniano, jest on ujemny -2,0‰). Należy jednak stwierdzić, że przyrost ma tendencję malejącą, bowiem w 1975 roku wynosił on 12‰, w 1985 roku 6,6‰. Obniżenie wskaźnika przyrostu naturalnego związane jest ze starzeniem się społeczeń-

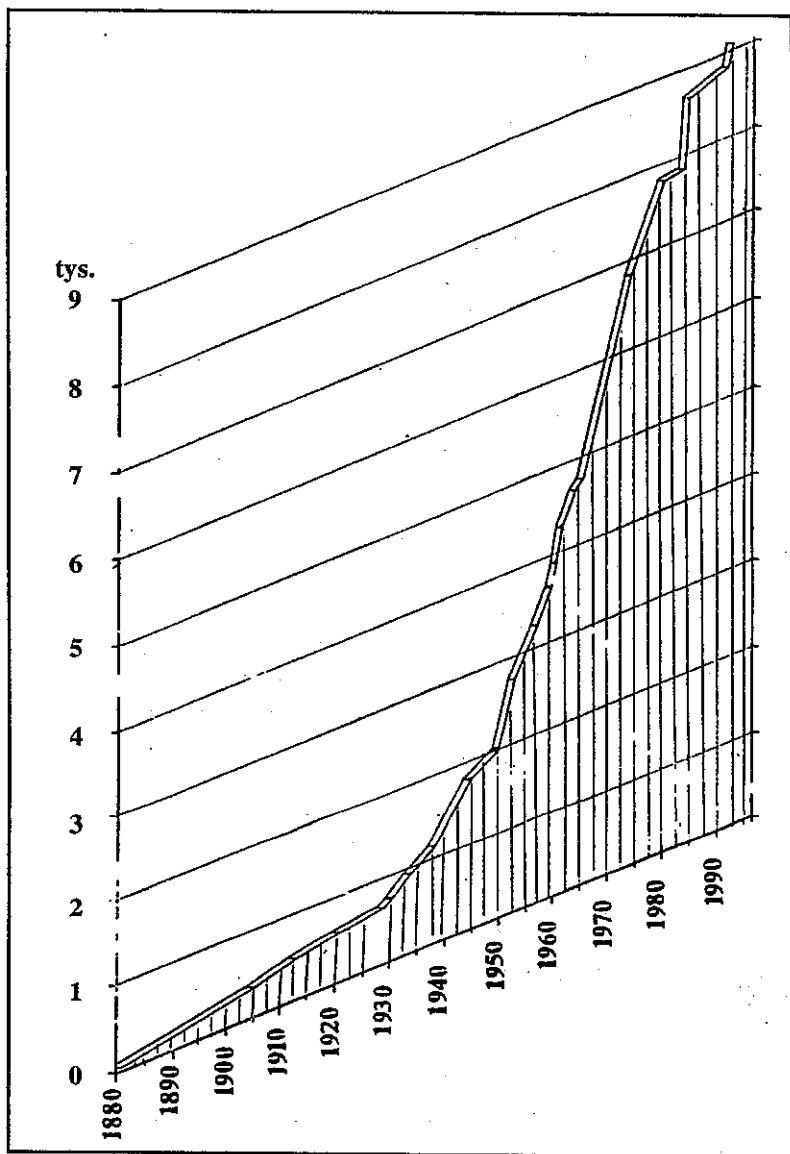

Ryc. 9. Wzrost liczby mieszkańców Janikowa w latach 1882—1993

Źródło: Tab. 2

Inowrocław

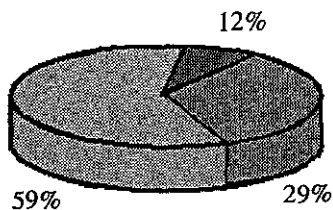

Kruszwica

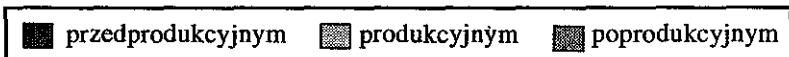
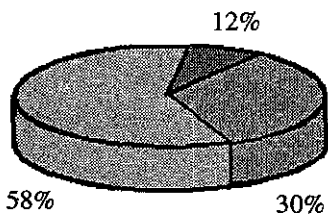

Mogilno

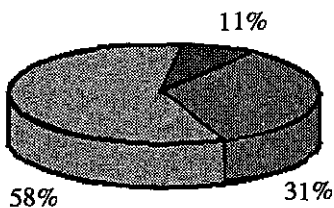

Pakość

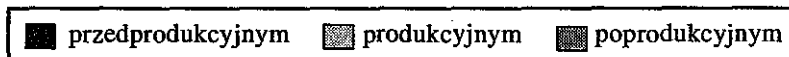
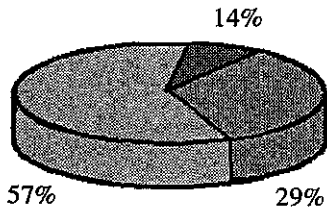

Janikowo

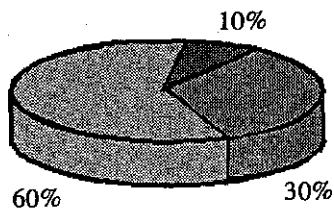

Strzelno

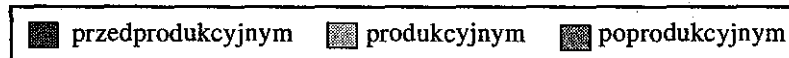
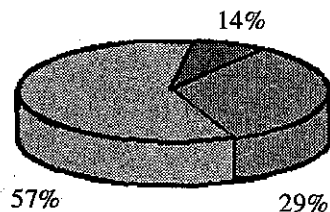

Ryc. 10. Struktura wieku ludności w wybranych miastach województwa bydgoskiego w 1993 r.

Województwo

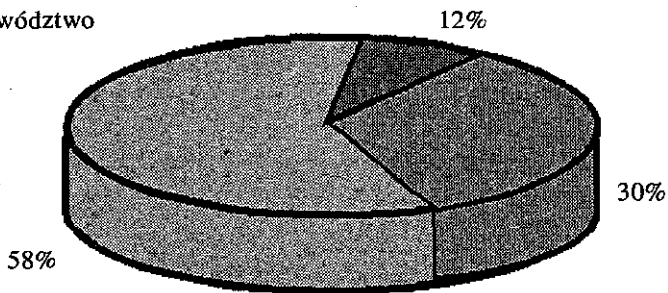

■ przedprodukcyjnym ■ produkcyjnym ■ poprodukcyjnym

Janikowo miasto i gmina

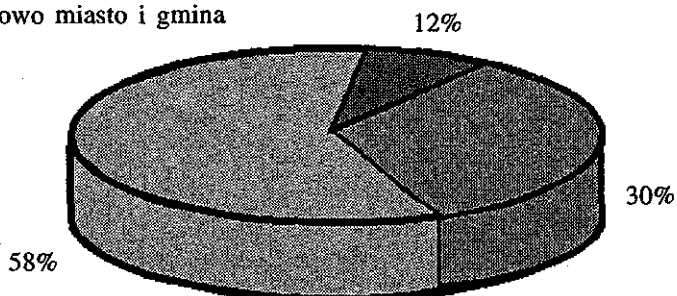

■ przedprodukcyjnym ■ produkcyjnym ■ poprodukcyjnym

Janikowo miasto

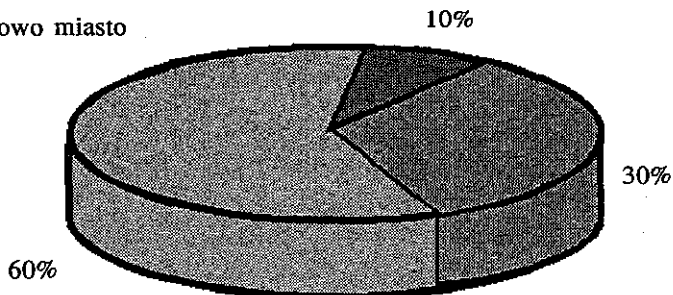

■ przedprodukcyjnym ■ produkcyjnym ■ poprodukcyjnym

Ryc. 11. Struktura wieku ludności w mieście i gminie Janikowo na tle województwa bydgoskiego (1993 r.)

stwa Janikowa oraz z ogólnie utrzymującą się malejącą tendencją przyrostu naturalnego w Polsce (3,2‰). W strukturze zatrudnienia przeważają pracownicy miejscowego przemysłu i budownictwa, stanowią oni aż 81% zatrudnionych w gospodarce narodowej, mały natomiast odsetek stanowią zatrudnieni w sektorze usługowym (zatrudnienie ludności miasta przedstawia tab. 4 i ryc. 12, 13).

Tabela 4

Pracujący w gospodarce narodowej w Janikowie w 1992 r. (31 XII 1992)

Wyszczególnienie	1975	1980	1993	1993 miasto i gmina
Ludność ogółem	6819	7934	9052	13700
Zatrudnienie ogółem w gospodarce narodowej	3819	3370	3430	4156
w tym: przemysł budownictwo	3051	2710	2774	2863
transport i łączność	190	170	62	105
handel	117	90	121	153
pozostałe	461	380	493	1030

Źródło: Roczniki statystyczne województwa bydgoskiego WUS, Bydgoszcz

Tabela 5

Struktura zatrudnienia w mieście i gminie Janikowo (1993 r.)

Działy gospodarki	Miasto i gmina	Miasto
Przemysł i budownictwo	2868	2774
Rolnictwo i leśnictwo	359	68
Transport i łączność	105	62
Handel	153	121
Gosp. komun. i mieszkaniowa	138	138
Oświata i wychowanie	216	151
Ochrona zdrowia	244	55
Administracja i wymiar sprawiedliwości	40	28

Janikowo miasto i gmina

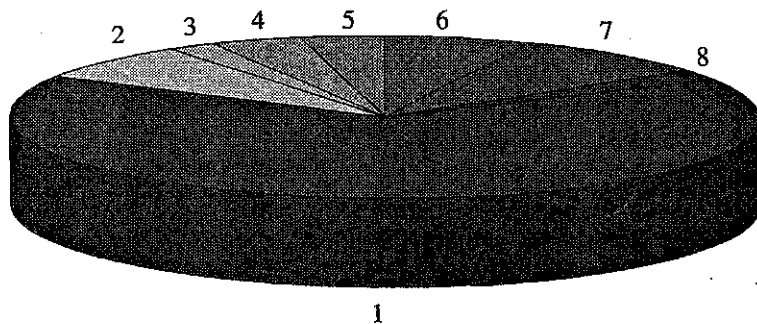

Janikowo miasto.

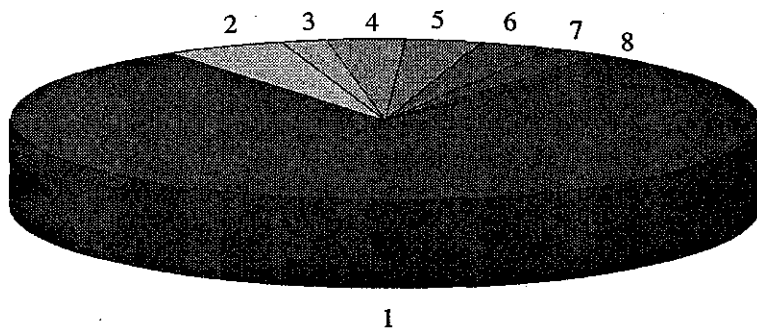

Ryc. 12. Struktura zatrudnienia w mieście i gminie Janikowo (1993 r.)

Województwo

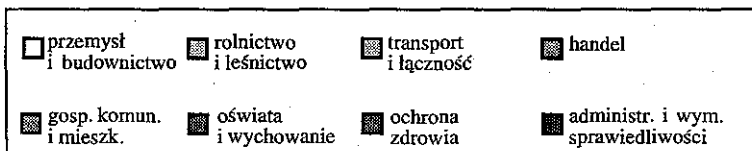
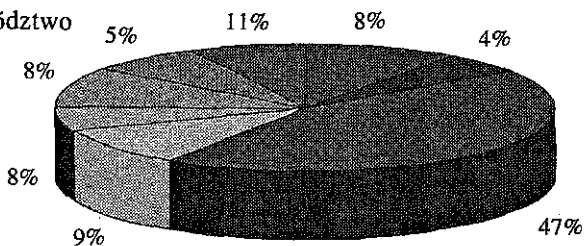

Inowrocław

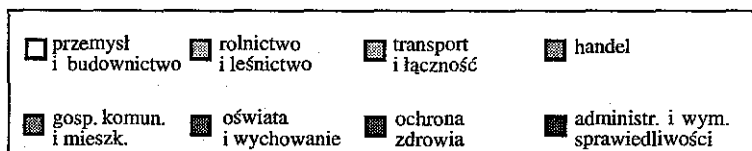
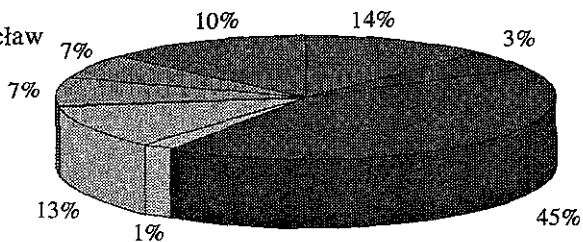

Kruszwica

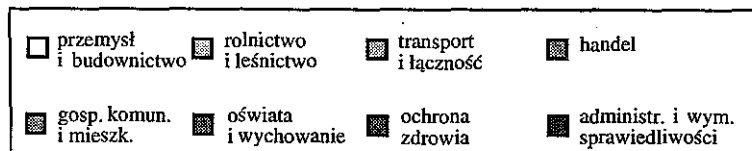
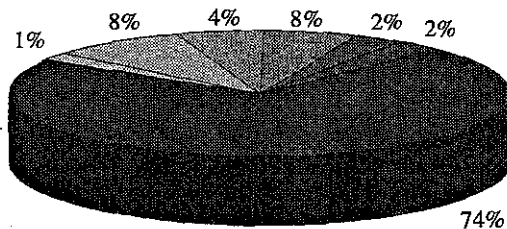

Mogilno

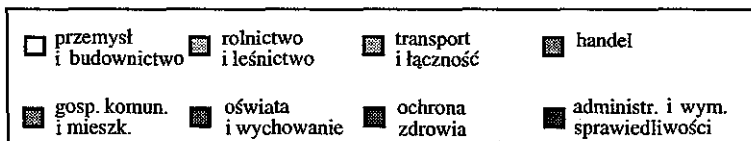
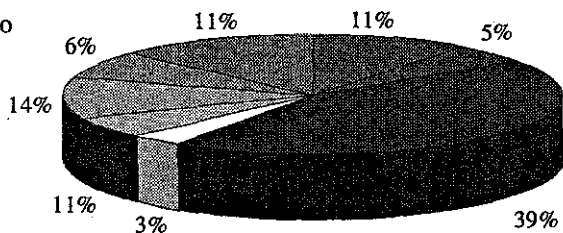

Pakość

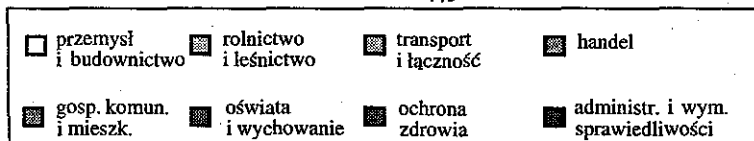
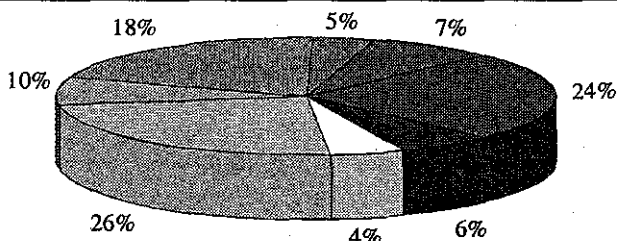

Strzelno

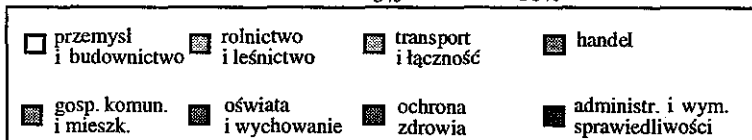
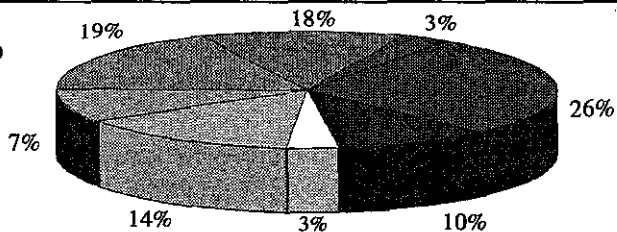

Ryc. 13. Struktura zatrudnienia w wybranych miastach województwa bydgoskiego

Innym problemem wiążącym się z zagadnieniami demograficznymi jest sprawa bezrobocia (tab. 6). Na tle innych miast tego obszaru Janikowo wypada pod tym względem nie najgorzej, bowiem stopa bezrobocia wynosi tu około 18% (taki jest procent bezrobotnych w stosunku do ludności w wieku produkcyjnym).

Tabela 6
Bezrobocie w 31.12.1992 r.

Wyszczególnienie	M./gmina	M. Janikowo	M./gmina	M. Barcin	M./gmina	M. Pańkość	M./gmina	M. Kruśzwica
Razem bezrobotni zarejestrowani	1426	978	1629	1051	1223	774	1934	1218
w tym kobiety	741	513	1065	714	635	460	1005	624
w tym absolwenci szkół ponadpodst.	111	73	130	95	93	74	131	83
Zwolnieni z przyczyn likwidacji zakładu pracy	621	396	474	325	309	218	560	358
Nie posiadający prawa do zasiłku	588	364	881	563	183	152	698	439
Pozostający bez pracy pow. 12 mies.	649	425	987	645	607	491	682	419
% bezrobotnych wśród mieszkańców w wieku produkcyjnym	18,0	18,4	17,5	19,5	21,7	22,9	16,3	22,0

Źródło: Rocznik statystyczny województwa bydgoskiego, WUS, 1993

III. Gospodarka

Tradycyjnie na obszarach wiejskich tej części Europy małe miasta spełniały i najczęściej nadal spełniają funkcje usługowe względem swego rolniczego zaplecza. Rozwinęły się bowiem ze wsi targowych, miejsc wymiany produktów pochodzenia rolniczego na inne dobra potrzebne ludności rolniczej. Na wielorakie relacje o charakterze rynkowym nakładały się inne — administracyjne, komunikacyjne, kulturalne itd. Zawiązywanie się trwałych powiązań między miastem a jego wiejskim i rolniczym zapleczem kształtowało względnie stabilne w czasie i przestrzeni regiony gospodarcze o charakterze węzłowym, z małymi miastami jako ich ośrodkami węzłowymi. Sfera obsługi zaplecza stanowiła bazę ekonomiczną miast tę rolę spełniających.

W przypadku Janikowa jego relacje ze światem zewnętrznym mają inny charakter jako bezpośrednie następstwo zlokalizowanego w nim przemysłu. Są to powiązania mocno wykraczające poza granice dzisiejszej gminy, województwa i kraju. A zatem relacje wiążące to miasto z bezpośrednim wiejskim zapleczem zawiązywały się w cieniu tych związków z jego funkcją przemysłową. W okresie poprzedzającym wielkie uprzemysłowienie Janikowa wieś pełniła funkcje usługowe względem najbliższych sąsiadujących z nią miejscowości, w granicach wschodniej części dzisiejszego terytorium gminy. Zachodnia część jej terytorium obsługiwana była przez miejscowość Kołodziejewo będące dla niej lokalnym ośrodkiem usługowym.

Od momentu utworzenia gminy Janikowo podejmowano liczne działania organizacyjno-inwestycyjne na rzecz wzmocnie-

nia roli miasta Janikowa jako ośrodka centralnego w stosunku do całego podlegającego mu wiejskiego zaplecza.

Bazą ekonomiczną dzisiejszej miejsko-wiejskiej gminy Janikowo jest zdecydowanie przemysł, bowiem właśnie on stanowi główne źródło dochodu w budżecie miasta i gminy.

1. Przemysł

Tradycje przemysłowe Janikowa sięgają XIX stulecia, kiedy to w 1876 roku uruchomiono cukrownię, pierwszą tego rodzaju fabrykę na Kujawach. Uprzemysłowienie dzisiejszego Janikowa kwalifikuje to miasto jako jeden z ważniejszych ośrodków Zachodnio-Kujawskiego Okręgu Przemysłowego (Rochnowski, 1978).

Janikowskie Zakłady Sodowe, obok podobnych zakładów w pobliskich Mątwach—Inowrocławiu (zał. w 1879 roku), reprezentują polski przemysł sodowy. Ich budowę rozpoczęto w 1952 roku, a pierwszą produkcję uzyskano w 1957 roku. Od sierpnia 1992 roku zakłady są tzw. jednoosobową spółką akcyjną skarbu państwa. Janikosoda rozciąga się na 336 ha powierzchni, w tym 200 ha tego areалу zajmują stawy, tzw. białe morza. Wartość majątku brutto szacowana jest na ok. 1800 mld zł (1993 r.). Podstawowe instalacje produkcyjne zakładów służą produkcji: sody lekkiej (Na_2CO_3), soli warzonej przemysłowej i stołowej (NaCl), dwutlenku węgla (CO_2), kredy kosmetycznej i farmaceutycznej (CaCO_3). Podstawowym produktem Janikosody jest soda (kaustyczna, kalcynowana, amoniakalna), której produkcja wynosi 500 tys. ton rocznie. Stanowi ona niezbędny surowiec dla przemysłu: hutniczego, szklarskiego, tekstylnego, nawozów sztucznych, chemii gospodarczej i innych. Znaczna część wytworzonego produktu przeznaczona jest na eksport. Od 1976 roku pracuje warzelnia soli, produkująca sól metodą próżniową: duże jej ilości zbywane są poza granicami kraju, m.in. w Finlandii,

Szwecji, krajach afrykańskich. Od 1987 roku w zakładach wytwarzana jest bardzo cenna i poszukiwana, wysokiej jakości kreda kosmetyczna i farmaceutyczna. Wcześniej, bo w 1970 roku uruchomiono instalację dla otrzymywania ciekłego dwutlenku węgla. Ostatnio otrzymano pierwszą produkcję sody ciężkiej.

Podstawowe surowce do produkcji pozyskiwane są z pobliskiego otoczenia. Solankę przesyłają rurociągami Inowrocławskie Kopalnie Soli. Warzelnia przerabia średnio ponad 4000 tys. m³ rocznie tego surowca. Kamień wapienny przesyłany jest kolejką linową z pobliskich kopalni w Bielawie (gmina Pakość). Wykorzystanie tego surowca w ciągu roku sięga ponad 660 tys. ton. Ponadto zakład zużywa w roku ponad 380 tys. ton śląskiego węgla kamiennego, 60 tys. ton koksu oraz wody w ilości ponad 50 mln m³.

Wartość produkcji sprzedanej zakładów wyniosła w roku 1993 ponad bilion złotych (1 mld 200 mln w 1976 roku).

Janikowskie Zakłady Sodowe to miejsca pracy licznych mieszkańców Janikowa, którzy stanowią podstawową część załogi. W 1993 roku stanowiło ją 1629 pracowników, w tym około 200 w tzw. grupie zarządzania. Przed laty załoga była liczniejsza, w 1975 roku — 1989 osób, a w 1988 roku — 1953 osoby. Zmniejszanie się liczby pracowników jest następstwem modernizacji procesów produkcyjnych i zarządzania oraz likwidacji stanowisk pracy nie związanych bezpośrednio z funkcjonowaniem zakładów.

Janikowskie Zakłady Sodowe to przez wiele lat bardzo ważny czynnik miastotwórczy tej miejscowości. Są one producentem ciepła dla Janikowa — ok. 140 tys. GJ rocznie, odbiorcą ścieków komunalnych — około 1200 m³ na dobę, w przeszłości były znaczącym inwestorem wspomagającym budowę instalacji technicznego uzbrojenia miasta, mieszkań, obiektów kulturalnych, sportowo-rekreacyjnych. Po przeprowadzonej w ostatnich latach komunalizacji stanowią one dziś majątek gminy. Kwota podatku od nieruchomości wnoszona przez zakłady sodowe stanowi najbardziej znaczącą pozycję budżetu gminy po stronie jego dochodów.

Janikowskie Zakłady Sodowe są kombinatem rozlicznych instalacji pracujących w systemie ciągłym. W celu ich okresowych przeglądów, modernizacji, rozbudowy, zatrudnione są specjalistyczne przedsiębiorstwa remontowo-instalacyjne (m.in. Mostostal), mające przy kombinacie stałe bazy materiałowo-sprzętowe i niewielkie załogi, w miarę potrzeby zwiększane. W najbliższym czasie zakłady będą sprywatyzowane z udziałem firmy francuskiej Rhone Poulenc.

Cukrownia Janikowo jest samodzielnym przedsiębiorstwem państwowym, najstarszym w gminie, gdyż uruchomionym już w 1876 roku. Fabryka zajmuje ok. 90 ha powierzchni, w tym 20 ha zajmują osadniki. Wartość majątku trwałego cukrowni szacowana jest na ok. 170 mld zł (1993 rok). Do najważniejszych instalacji cukrowni należą: główny ciąg technologiczny produkcji cukru białego, suszarnia wystodków, elektrociepłownia.

Podstawowy surowiec do produkcji uprawiany jest przez plantatorów buraków cukrowych w ok. 300 miejscowościach województw: bydgoskiego, pilskiego, konińskiego i poznańskiego. Obok własnego składowiska surowca przy cukrowni buraki gromadzi się w terenowych punktach odbioru: w Wylatowie, Dąbrowie Mogileńskiej, Papowie Kościelnym.

W okresie średnio 100-dniowej kampanii cukrownia skupuje i przerabia ok. 200 tys. ton buraków. Do produkcji zużywa się ok. 12 tys. ton kamienia wapiennego z Bielaw, 25 tys. ton węgla kamiennego oraz wielkie ilości wody. Obok cukru białego, podstawowego produktu wytwarzanego w okresie kampanii zależnie od ilości i jakości buraków w wielkościach od 18 do 25 tys. ton, cukrownia produkuje melasę buraczaną i wystodki suche oraz prasowane zbywane jako pasza.

Załoga stała cukrowni to ok. 300 pracowników. W okresie kampanii powiększa się ona o dodatkowe 380 pracowników sezonowych. W ostatnich latach zatrudnienie tej grupy pracowników maleje, co wynika głównie z modernizacji procesów technologicznych i racjonalizacji zatrudnienia. Wcześniej liczba pracowników sezonowych ponad dwukrotnie przewyższała załogę stałą (por. D. Szymańska 1978, 1989), dziś powoli się z nią

zrównuje. Cukrownia Janikowo, podobnie jak znacznie młodsze zakłady sodowe, była istotnym czynnikiem kształtowania struktury urbanistycznej miasta. Wraz z budową fabryki powstała osada przyfabryczna do dzisiaj korzystająca z instalacji technicznych zakładu (zaopatrzenie w wodę, ciepło, odprowadzanie ścieków). Cukrownia była także współinwestorem Międzyzakładowej Przemysłowej Przychodni Lekarskiej, obiektów sportowo-rekreacyjnych na terenie miasta, wspierała finansowo, zapewniała materiały, sprzęt i wykonawców dla licznych budów, zwłaszcza w zakresie infrastruktury technicznej miasta, budowała mieszkania. Najważniejszą inwestycją podjętą i realizowaną przez Cukrownię Janikowo jest budowa oczyszczalni ścieków, dotąd tylko wstępnie podczyszczanych i zrzuconych do Jeziora Pakoskiego.

W połowie lat 80. na terenie Janikowa rozpoczęto budowę nowego zakładu przemysłowego, którego inwestorem były Zakłady Przemysłu Odzieżowego PRÓCHNIK z Łodzi. Na terenie 2,6 ha uzbrojonego terenu znajduje się dziś 6500 m² zadaszona powierzchnia użytkowej w tzw. stanie surowym zamkniętym. Obiekt, którego wartość szacowana jest na 8 mld zł (1993), oferowany jest na sprzedaż. Prawdopodobnie kupiła go spółka niemieckich spółdzielców z Bremerhaven. Prace adaptacyjne potrwać co najmniej 5 miesięcy i od 1 lipca 1995 przystąpi się do wykańczania garniturów męskich (1 mln rocznie) szytych w jednym z krajów na Dalekim Wschodzie, a wykańczanych dotychczas w Niemczech. W janikowskim zakładzie w pierwszym okresie zostanie zatrudnionych co najmniej 100 kobiet, a docelowo — 350 (Gazeta Pomorska, 6.1.1995). ZPO PRÓCHNIK miały na terenie Janikowa niewielką szwalnię czynną do jesieni 1991 roku. Obiekt ten przejęła później nieduża fabryka przemysłu odzieżowego Belpoltex sp.o.o. z udziałem kapitału belgijskiego, obecna w Janikowie od 1988 roku. Belpoltex zatrudniał ok. 160 osób z Janikowa i Pakości. Obecnie zakład przeniesiono do Pakości.

Wymienione wyżej zakłady przemysłowe reprezentują przemysł fabryczny. Poza tymi zakładami na terenie gminy są czynne

mniejsze wytwórnie, zatrudniające 10—20 osób, jak: piekarnie, wytwórnia prefabrykatów betonowych w Wierzejewicach, wytwórnia pasz w Kołodziejewie.

2. Rolnictwo

Struktura przestrzenna rolnictwa w gminie Janikowo w znacznym stopniu jest uwarunkowana historycznie. Wynika to z położenia gminy na obszarze dawnego zaboru pruskiego, gdzie najwcześniej dokonały się procesy dostosowawcze, wynikające z wprowadzenia kapitalistycznego systemu gospodarczego. Uwłaszczenie nastąpiło tu w latach 1811—1850, a sposób jego przeprowadzenia zachował dominującą rolę gospodarki folwarcznej i utworzył silną grupę dużych gospodarstw chłopskich. Proces koncentracji ziemi połączony był z szerokim wprowadzaniem do rolnictwa innowacji technicznych oraz nowych systemów prowadzenia gospodarstw, co przyczyniło się do wzrostu poziomu produkcji rolniczej. Na uwagę zasługuje fakt, że gmina Janikowo położona była w obrębie Wielkiego Księstwa Poznańskiego, gdzie polscy rolnicy dokonali w historycznie krótkim czasie postępu, który w ówczesnej Europie pod względem zasięgu i rozmachu niewiele miał sobie równych (Woś, 1987).

Oprócz uwarunkowań historycznych na współczesny obraz rolnictwa w gminie Janikowo istotny wpływ wywarły także procesy urbanizacji i uprzemysłowienia. Industrializacja, zapoczątkowana powstaniem cukrowni (1876 r.), uległa szczególnemu nasileniu po drugiej wojnie światowej. Wynika to przede wszystkim z lokalizacji Janikowskich Zakładów Sodowych, których budowa spowodowała znaczne ożywienie społeczno-gospodarcze, uruchomiła wielokierunkowe — zarówno pozytywne jak i negatywne — przemiany rolnictwa (Falkowski, 1981).

A. Warunki przyrodnicze rolnictwa

Spośród czynników środowiska przyrodniczego najistotniejsze znaczenie dla gospodarki rolnej mają gleby, rzeźba terenu, agroklimat i warunki wodne. Każdy z tych elementów wywiera wpływ na przebieg procesów biologicznych i fizykochemicznych, technologię prac oraz strukturę i poziom produkcji.

Tabela 7
Ocena warunków przyrodniczych rolnictwa

Jednostka administracyjna	Wskaźnik bonitacji				Wskaźnik jakości rolniczej przestrzeni produkcyjnej	Gleby dobre i b. dobre w % powierzchni gruntów ornych (klasy I, II, IIIa)
	użytków rolnych	agroklimatu	rzeźby terenu	warunków wod.		
Gm. Janikowo	73,1	9,4	4,1	4,6	91,2	57,1
Woj. bydgoskie	53,1	9,3	4,0	3,1	69,6	18,5

Źródło: Waloryzacja rolniczej przestrzeni produkcyjnej, IUNiG, 1981 r.

Charakterystykę warunków przyrodniczych rolnictwa w gminie Janikowo przeprowadzono na podstawie waloryzacji rolniczej przestrzeni produkcyjnej, polegającej na kompleksowej ocenie czterech wyżej wymienionych składników środowiska przyrodniczego, z uwzględnieniem ich przestrzennego zróżnicowania oraz współdziałania z punktu widzenia potrzeb produkcji rolniczej (por. tab. 7).

Rzeźba terenu wywiera dwojaki wpływ na jakość rolniczej przestrzeni produkcyjnej: pośrednio oddziałuje na procesy glebotwórcze, układy stosunków wodnych oraz procesy erozyjne, a

bezpośrednio na organizację produkcji rolniczej. O jej przydatności dla rolnictwa decydują przede wszystkim wysokości względne, które wyznaczają nachylenie (spadek) stoków. Pod tym względem analizowana gmina cechuje się korzystnymi warunkami hipsometrycznymi. Dominującą formą geomorfologiczną jest tam morena denna o rzeźbie płaskorówninnej i niskofalistej (w bonitacji rzeźby terenu obszary korzystne i bardzo korzystne dla rolnictwa stanowią ok. 85% powierzchni gminy — wg Gałęckiego i Jabłońskiego, 1985).

Najważniejszym z punktu widzenia rolnictwa elementem oceny hydrograficznej jest układ wód gruntowych. Przeprowadzona w ramach waloryzacji rolniczej przestrzeni produkcyjnej ocena warunków wodnych środowiska w gminie Janikowo pozwoliła zakwalifikować je jako bardzo korzystne (największa liczba punktów spośród wszystkich gmin woj. bydgoskiego). Jednakże analizowana gmina zlokalizowana jest w obrębie wysoczyzny morenowej, gdzie na glinie zalega 1—2 m warstwa utworów luźniejszych. Występowanie w podłożu nieprzepuszczalnych glin lodowcowych wymaga kompleksowej, dostosowanej do wielkości opadów atmosferycznych, regulacji stosunków wodnych. Stwierdzono, że lata „mokre” (np. 1980), cechujące się dużą sumą i natężeniem opadów atmosferycznych przekraczającym możliwości infiltracyjne terenu, doprowadzają do podniesienia poziomu wód gruntowych oraz powierzchniowej koncentracji wód deszczowych w obniżeniach bezodpływowych. Z kolei lata „suche” (np. 1982—1984) na skutek utrudnionej infiltracji powodują obniżanie się poziomu wód gruntowych (niebezpieczeństwo tzw. stepowienia gleb). Ma to szczególne znaczenie ze względu na fakt, że gmina Janikowo położona jest w obrębie środkowej dzielnicy rolniczo-klimatycznej (por. Kondracki, 1978). Cechuje się ona najniższymi opadami atmosferycznymi w Polsce (średnio poniżej 500 mm), ale stosunkowo długim okresem wegetacyjnym (ok. 220 dni).

Gleba należy do najważniejszych, determinujących rolnictwo, elementów środowiska przyrodniczego. Jest czynnikiem, który w istotny sposób różnicuje poziom osiągniętych plonów roślin

uprawnych oraz udział poszczególnych upraw w ogólnej powierzchni zasiewów.

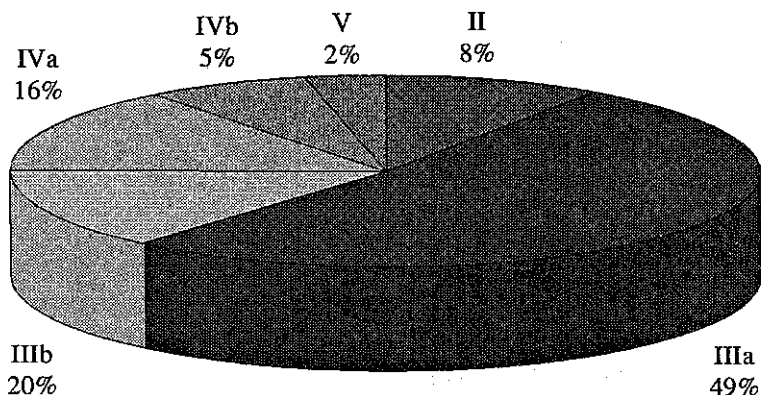

Ryc. 14. Klasy bonitacyjne gruntów ornych

Źródło: Waloryzacja rolniczej przestrzeni produkcyjnej, 1984 r., IUNiG, Puławy

Skalę macierzystą gleb w gminie Janikowo stanowią przeważnie gliny lekkie i średnie. Utworzyły się na nich gleby brunatne, cechujące się dobrymi warunkami powietrzno-wodnymi, dobrze wykształconym poziomem próchnicznym (nie mniejszym niż 20 cm) i stosunkowo małym stopniem wyługowania węglanów (Z. Gałęcki, S. Jabłoński, 1985). Gleby te zaliczane są do najlepszych, a ich koncentracja w gminie Janikowo sprawia, że zajmuje ona pod względem przydatności rolniczej gleb pierwszą lokatę w województwie bydgoskim (por. tab. 7). Według kryteriów techniczno-ekonomicznych (kompleksów przydatności rolniczej gleb) analizowana gmina cechuje się dominacją kompleksu pszenego dobrego (50,2%) oraz wysokimi udziałami kompleksów: żytniego bardzo dobrego (20,9%), żytniego dobrego (10,3%) oraz pszenego bardzo dobrego (7,7%). Z kolei ocena przyrodniczo-ekonomiczna gleb (klasy bonitacyjne) wykazała wysokie udziały klas: IIIa i IIIb (por. ryc. 14).

Potwierdzeniem korzystnych warunków przyrodniczych rolnictwa w gminie Janikowo jest wysoki wskaźnik jakości rolniczej przestrzeni produkcyjnej (najwyższy w woj. bydgoskim: por. tab. 7). Wynika to z położenia gminy w obrębie kujawskiego (inowrocławskiego) regionu glebowo-rolniczego. Jednakże przy bardzo korzystnej rzeźbie terenu oraz dobrych glebach i dobrej ich kulturze czynnikiem minimum w produkcji rolniczej jest ilość i rozłożenie opadów atmosferycznych.

B. Struktura użytkowania ziemi

Wpływ korzystnych warunków przyrodniczych zaznacza się w strukturze użytkowania gruntów (por. tab. 8, ryc. 16). Świadczy o tym bardzo wysoki udział użytków rolnych w ogólnej powierzchni gminy (ok. 80%), a w ich ramach zdecydowana przewaga gruntów ornych.

Tabela 8
Struktura użytkowania ziemi

Rok	Pow. ogólna w ha	W tym							
		użytki rolne (UR)						Lasy	Pozostałe grunty i nieużytki
		razem	grunty orne	sady	użytki zielone				
					ogółem	łąki	pastwiska		
1978	9230	7345	7053	96	196	122	74	136	1749
1992	9230	7329	7049	61	219	103	116	148	1753
1978 = 100 pkt	100	100	100	64	112	84	157	109	100

Źródło: Wyniki spisów rolniczych z lat 1978 i 1992

Taka struktura rolniczego użytkowania ziemi jest ważnym czynnikiem kształtującym poziom i strukturę produkcji rolniczej.

Grunty orne w dominującej części składają się bowiem z upraw polowych i w porównaniu z trwałymi użytkami zielonymi cechują się większymi nakładami pracy żywej i uprzedmiotowionej oraz większymi efektami produkcyjnymi. Analiza podziału gruntów według form użytkowania wykazała także niewielki udział lasów (135 ha). Jest to, z punktu widzenia działania ekosystemu, zjawisko niekorzystne.

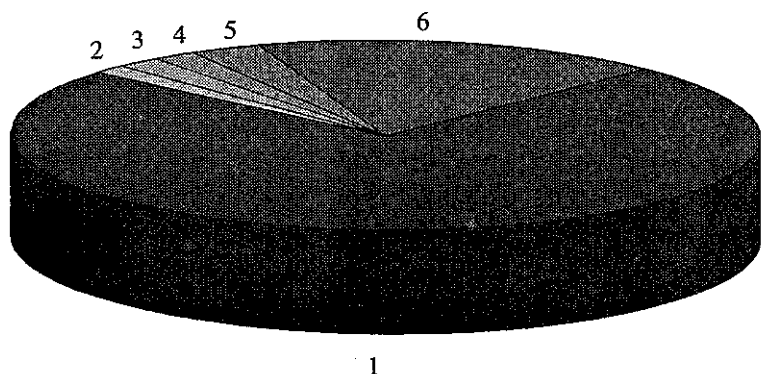

Ryc. 16. Struktura użytkowania ziemi (1993 r.)

Objaśnienia: 1 — grunty orne 76,3%, 2 — sady 0,7%, 3 — łąki 1,1%, 4 — pastwiska 1,3%, 5 — lasy 1,6%, 6 — nieużytki i pozostałe grunty 19,0%

Źródło: Wyniki spisu rolniczego — 1993 r.

C. Struktura agrarna

Struktura własności ziemi

Struktura własności ziemi w gminie Janikowo cechuje się wyraźną dominacją sektora prywatnego (93,3% UR — por. ryc. 17).

Sektor publiczny reprezentowany jest jedynie przez Zootechniczny Zakład Doświadczalny w Kołudzie Wielkiej (naukowo-badawcza placówka Instytutu Zootechniki w Krakowie). Gospo-

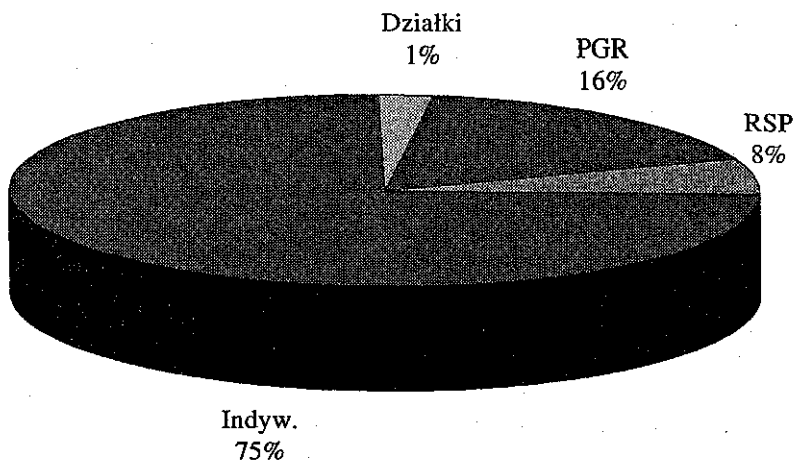

1978 r. — sektor uspołeczniony — 23,8%,
sektor nieuspołeczniony — 76,2%

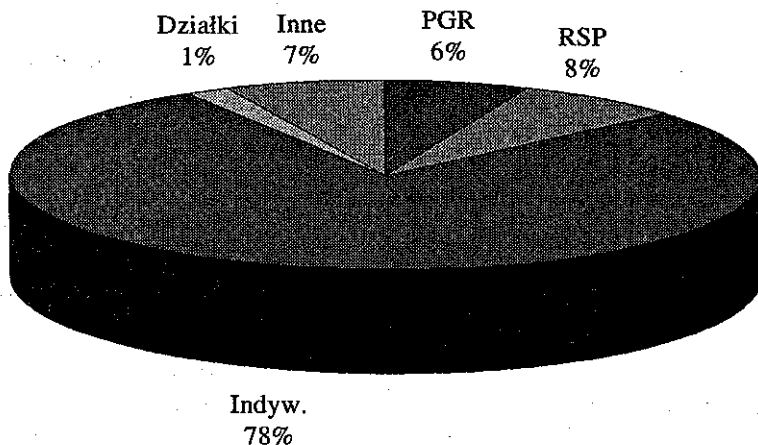

1993 r. — sektor publiczny — 6,7%, sektor prywatny — 93,3%

Ryc. 17. Struktura własności ziemi

Źródło: Obliczenia własne na podstawie wyników spisu rolniczego oraz danych urzędu miasta i gminy Janikowo — 1993 r.

darstwo rolne zakładu obejmuje 488 ha użytków rolnych, z czego 480 ha stanowią grunty orne. Areał ten tworzy zwarty kompleks położony w obrębie wsi Kołuda Wielka (448 ha) i miasta Janikowa (40 ha). Zakład zatrudnia 120 osób, w tym w zakresie działalności naukowo-badawczej 28 osób (1 profesor, 6 doktorów). Gospodarstwo funkcjonuje w warunkach dobrego wyposażenia w techniczne środki trwałe. Dysponuje 20 ciągnikami, 3 kombajnami zbożowymi, deszczownią (238 ha), suszarnią zielonek, mieszalnią pasz treściwych, silosami zbożowymi (750 t.), biologiczno-mechaniczną oczyszczalnią ścieków oraz własnym zakładem wylęgu gąsiąt i centralną ciepłownią.

Zadaniem placówki jest prowadzenie badań oraz pracy hodowlanej nad owcami i gęsiami. Podstawą hodowli gęsi jest jedyne w kraju (liczące 3800 gęsi niosek i 1000 gęsiorów) stado zarodowe gęsi białych włoskich (tzw. kołudzkich). Gęsi tej rasy sprowadzono z Danii w 1962 r., a wieloletnie badania ukierunkowano na poprawę nieśności i mięsności. Roczny efekt produkcyjny tego kierunku hodowli wynosił w 1993 r. 140 tys. gąsiąt jednodniowych (zaopatrzenie sieci ferm hodowlanych na terenie całego kraju), 24 tony żywca gęsiego (ok. 4000 gęsi) oraz 1,5 tony pierza i puchu gęsiego.

Prace naukowo-badawcze obejmują także chów owiec. Zmierzają do wytworzenia ras plennych i zwiększenia efektywności żywienia oraz cech mięsnych. Badania oparte są na materiale zwierzęcym własnego stada doświadczalnego (1600 matek i 160 tryków rozplodowych), składającego się z owiec rasy merynos, owiec fińskich (jedyne w kraju stado zarodowe) oraz z nowych grup rasowych — merynofinów. Wynikiem produkcji owczarskiej jest, oprócz materiału zarodowego, 10 ton wełny oraz 1500 szt. żywca (50 t., głównie na eksport). Poza chowem owiec i gęsi w zakładzie prowadzony jest także tucz trzody chlewniej (w 1993 r. 250 tuczników).

Działem produkcji rolniczej, nie objętym pracami naukowo-badawczymi, jest produkcja roślinna. W strukturze zasiewów gospodarstwa (480 ha) występują uprawy zbożowe ok. 50% (gł. pszenica 161 ha, plon 55 q/ha), przemysłowe 18% (rzepak 40 ha, 25 q/ha; buraki cukrowe 44 ha, 480 q/ha) oraz pastewne (gł. lucerna, koniczyna, kukurydza).

W gminie Janikowo występują także przekształcenia własnościowe w rolnictwie, wynikające z transformacji ustroju polityczno-gospodarczego kraju. Proces ten związany jest przede wszystkim z likwidacją PGR w Głogówcu.

Od 1.05.1993 r. dzierżawcą gospodarstwa jest spółka założona przez byłych pracowników PGR. Powierzchnia użytków rolnych gospodarstwa wynosi 582 ha, w tym 572 ha gruntów ornych i 10 ha trwałych użytków zielonych. Grunty te położone są w obrębie 5 wsi (Głogówek 267 ha, Dębina 42 ha, Dębowo 116 ha, Pałuczyna 37 ha i Trląg 119 ha), a ich rozłóg zorganizowany jest w układzie 6 pól o powierzchniach od 81 do 119 ha. W spółce zatrudnione są 42 osoby (ok. 14 os./100 ha u.r.), w tym 37 robotników rolnych. Gospodarstwo posiada wystarczającą ilość maszyn rolniczych (np. 15 ciągników, 3 kombajny zbożowe), jednakże ich stan techniczny ocenia się jako zły. Struktura produkcji cechuje się równowagą pomiędzy kierunkiem produkcji roślinnej i zwierzęcej.

W powierzchni zasiewów zboża zajmują 37% (w tym jęczmień 100 ha, pszenica 90 ha, przeciętny plon 50 q/ha), uprawy przemysłowe — 33% (w tym rzepak 100 ha, 25 q/ha; buraki cukrowe 90 ha, 360 q/ha), rośliny strączkowe — 12% oraz pastewne — 18%. W ramach produkcji zwierzęcej prowadzona jest hodowla bydła (500 szt.) mlecznego (220 krów, średnia mleczność ok. 5000 litrów) i mięsnego (produkcja buhajów i byczków). W zakresie przetwórczości rolno-spożywczej w gospodarstwie rozwinięto produkcję grochu łuskanego i kaszy jęczmiennej; paczkuje się te produkty i sprzedaje hurtowo.

W strukturze własności ziem odnotowano także dwie rolnicze spółdzielnie produkcyjne w mieście Janikowo i we wsi Trląg.

Gospodarstwo Rolniczej Spółdzielni Produkcyjnej „Zgoda” w Janikowie obejmuje 845 ha powierzchni ogólnej (w tym grunty orne 738 ha, łąki 12 ha). Grunty te położone są na terenie miasta Janikowo (310 ha), wsi Kołuda Mała (140 ha) oraz wsi Jankowo w gminie Pakość (395 ha, w wyniku połączenia w 1990 r. z tamtejszą RSP). Po przeprowadzonej w 1993 r. redukcji zatrud-

nienia (likwidacja grupy remontowo-budowlanej) spółdzielnia liczy 77 członków, w tym 42 pracujących (38 pracowników produkcyjnych) oraz 35 biernych zawodowo (emerytów i rencistów). Gospodarstwo cechuje się wystarczającym w stosunku do areалу użytków rolnych i profilu produkcji wyposażeniem technicznym (m.in. 24 ciągniki, 6 kombajnów zbożowych, 2 kombajny buraczane). Działalność rolnicza spółdzielni ukierunkowana jest na produkcję roślinną. Od 1990 r. zaniechano produkcji zwierzęcej, której wielkość określona pogłowiem zwierząt gospodarskich wynosiła w 1988 r. 186 szt. bydła, 321 szt. trzody chlewnej i 60 szt. owiec (wyniki spisu rolniczego 1988 r.). W strukturze zasiewów (1993 r.) dominują uprawy zbożowe 55% (głównie pszenica 315 ha, plon 41 q/ha) i przemysłowe 34% (głównie rzepak 241 ha, 16 q/ha). Wielkość produkcji towarowej wynosiła 450 t. rzepaku i 2000 t. zbóż. Ponadto dochód spółdzielni przynosi działalność handlowa (2 sklepy w Janikowie i w Kołodzie Małej) oraz wynajem pomieszczeń magazynowych (jako forma adaptacji budynków inwentarskich).

Drugą rolniczą spółdzielnią produkcyjną w gminie Janikowo jest RSP „Orzeł” w Trłagu. Spółdzielnia ta zatrudnia 28 osób (w tym 27 członków) i gospodaruje na powierzchni 505 ha (w tym 490 użytków rolnych). W obrębie gminy Janikowo posiada ona 285 ha, zlokalizowanych w 4 wsiach: Trłąg (193 ha), Dobieszewice (41 ha), Broniewice (2 ha) i Kołodziejewo (49 ha). Ponadto gospodaruje na 220 ha położonych na terenie sąsiednich gmin — Mogilno i Dąbrowa. Spółdzielnia prowadzi produkcję roślinną i zwierzęcą.

W zakresie produkcji roślinnej dominują zboża (średni plon w 1993 r. 34 q/ha), których udział w ogólnej powierzchni zasiewów wynosi ok. 70% i cechuje się tendencją wzrostową (1978 r. 35%, 1988 r. 48%). Drugą pozycję zajmują uprawy przemysłowe (głównie buraki cukrowe 40 ha, 413 q/ha), które łącznie zajmują 9% powierzchni zasiewów. W porównaniu do danych spisowych z 1988 r. (16,5%) odnotowano wyraźny spadek areалу upraw przemysłowych. Produkcja zwierzęca nastawiona jest na chów bydła (ogółem 147 szt.) o kierunku

mięsnym i mlecznym (59 krów). Stan tego kierunku hodowli, charakteryzowany liczbą pogłowa w przeliczeniu na 100 ha użytków rolnych, wykazuje tendencję spadkową: 1978 r. — 82 szt., 1988 r. — 43 szt., 1993 r. — 30 szt.

Analiza struktury własności ziemi wykazała, że pod względem użytkowanego areału (75% użytków rolnych) w rolnictwie gminy Janikowo dominują indywidualne gospodarstwa rolne. Dlatego też tę grupę producentów rolnych zbadano bardziej szczegółowo, uwzględniając takie zagadnienia jak: rozdrobnienie gruntów i gospodarstw, nakłady siły roboczej, wyposażenie techniczne, poziom i struktura produkcji.

Struktura obszarowa oraz rozdrobnienie gruntów gospodarstw indywidualnych

Obszar gospodarstwa jest ważnym czynnikiem określającym organizację produkcji rolniczej, intensywność gospodarowania, poziom produkcji i kierunek jej rozdysponowania oraz efekty ekonomiczne gospodarstwa.

Tabela 9
Struktura wielkości gospodarstw

Rok	Średnia wielkość gospodarstw*	Indywidualne gospodarstwa rolne w % ogólnej powierzchni (P) i liczby (L) gospodarstw					
		poniżej 5		5—10		powyżej 10	
		L	P	L	P	L	P
1978	9,0	30,0	6,6	21,3	16,8	48,7	76,6
1987	9,7	27,7	5,7	19,4	14,3	52,9	80,0
1993	10,6	28,0	5,4	19,9	15,6	52,1	79,0

* Próg wielkościowy indywidualnego gospodarstwa rolnego wynosił w latach 1976-1989 powyżej 0,5 ha, a od 1990 r. powyżej 1,0 ha.

Źródło: Obliczenia własne na podstawie wyników spisów rolniczych z lat 1978 i 1987 oraz danych Urzędu Miasta i Gminy — 1993 ł.

Przeciętna wielkość indywidualnego gospodarstwa rolnego w gminie Janikowo wynosi 10,6 ha, a w latach 1978—1993 cechowała się tendencją wzrostową (por. tab. 9). Jest to przejaw postępu organizacyjnego w rolnictwie, ukierunkowanego na poprawę jego efektywności ekonomicznej. Wskaźnik ten w porównaniu ze średnią dla kraju (6 ha) jest bardzo wysoki, a rozpatrywany przestrzennie waha się od 8—10 ha (wsie: Dębowo, Odrzychowo, Kołuda Mała, Ludzisko, Balice) do powyżej 16 ha (wsie Dobieszewiczki — 19,4 ha i Trłąg — 16,2 ha; por.

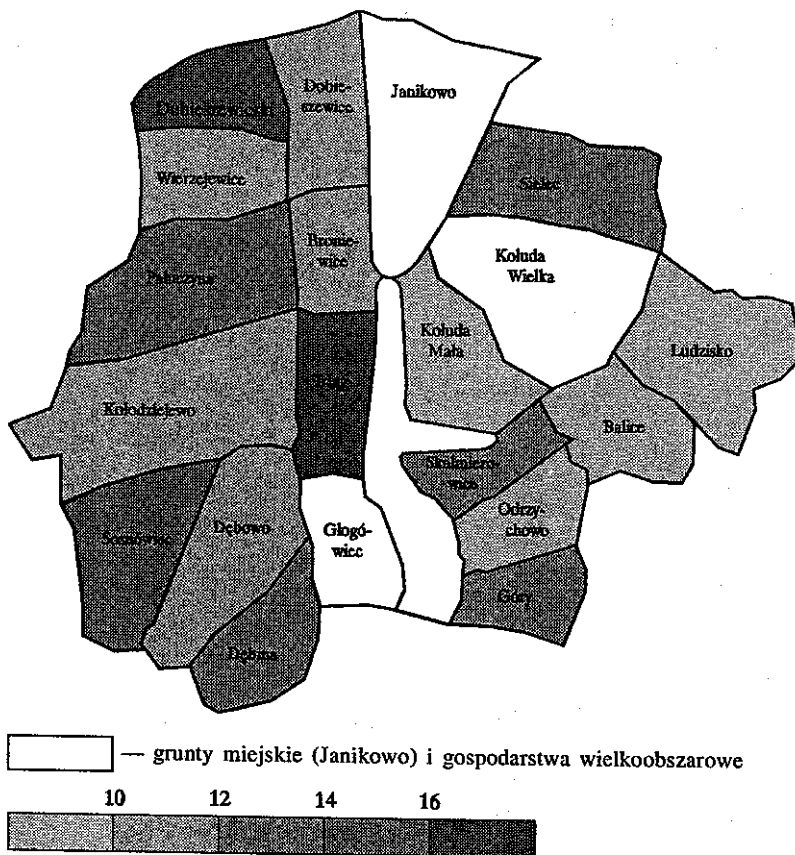

Ryc. 18. Średnia wielkość gospodarstw indywidualnych (w ha)

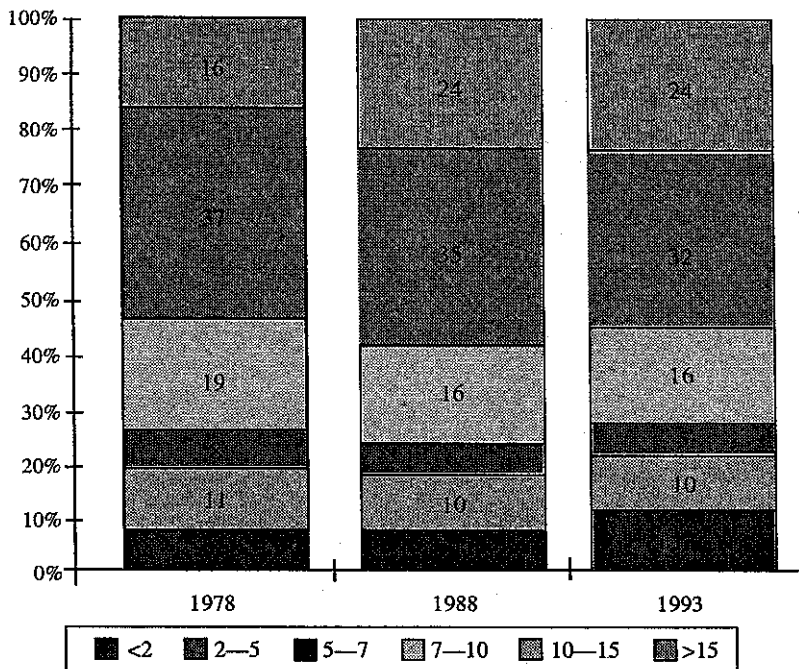

Ryc. 19. Struktura wielkościowa indywidualnych gospodarstw rolnych

Źródło: Obliczenia własne na podstawie wyników spisów rolniczych z lat 1978 i 1988 oraz danych Urzędu Miasta i Gminy Janikowo, 1993 r.

ryc. 18). Tak wysoki stopień koncentracji ziemi w połączeniu z korzystnymi warunkami przyrodniczymi i dobrym wyposażeniem technicznym stwarza przed rolnictwem gminy Janikowo duże możliwości rozwoju.

Przeciętny obszar gospodarstw odzwierciedla ich strukturę wielkościową. W przypadku gminy Janikowo wskazuje na dominację gospodarstw dużych (powyżej 10 ha; por. tab. 9, ryc. 18). Stanowią one ok. 50% ogólnej liczby gospodarstw (od 38% we wsi Balice do 87% we wsi Sielec), a zajmują ok. 80% ogólnej powierzchni indywidualnych gospodarstw rolnych (od 42% we wsi Ołdrzychowo do 96% we wsi Sosnowiec). Wynika stąd, że gospodarstwa duże w znacznym

stopniu kształtują obraz rolnictwa indywidualnego w gminie Janikowo. Ma to istotne znaczenie, ponieważ ta grupa gospodarstw cechuje się znacznie większymi możliwościami rozwoju produkcji rolniczej. Wielkość arealu wpływa tu na duże rozmiary produkcji roślinnej i stwarza warunki sprzyjające skoncentrowaniu i ukierunkowaniu chowu zwierząt, opartemu w dużym stopniu na paszach własnych.

Powyższe uwarunkowania przyczyniły się do zwiększenia zasobu ziemi w ramach organizacyjnych gospodarstw dużych, kosztem spadku udziału gospodarstw średnich i małych (por. tab. 9).

Oprócz wielkości gospodarstw, ważnym elementem struktury agrarnej jest rozdrobnienie gruntów. Rozłóg gospodarstwa, określony wielkością i liczbą poszczególnych działek ziemi, wyznacza jego układ przestrzenny i związaną z nim organizację produkcji rolniczej.

Tabela 10
Indywidualne gospodarstwa rolne według szachownicy gruntów

Wyszczególnienie	Ogółem	Liczba działek			
		1	2	3—5	6—9
% liczby gospodarstw	100	42,9	31,0	24,4	1,7
% powierzc. użytków rolnych	100	25,9	34,5	36,5	3,1
Średnia powierzchnia działek gospodarstwa ogółem	5,2	6,4	5,8	4,5	2,8
gospodarstwa 10 ha i więcej	6,4	13,6	8,0	4,9	2,8

Źródło: Obliczenia własne na podstawie wyników spisu rolniczego w 1987 r.

W rolnictwie indywidualnym gminy Janikowo średnia wielkość działki obejmuje obszar aż 5,2 ha (por. tab. 10). Tak więc zjawisko szachownicy gruntów nie stanowi bariery rozwojowej rolnictwa. Ułatwia postęp w organizacji i technice gospodarowania (np. możliwość mechanizacji prac polowych i dotrzymania

terminów agrotechnicznych) oraz obniża koszty produkcji rolniczej (np. spadek kosztów transportu).

D. Społeczne uwarunkowania rozwoju rolnictwa

Siłę roboczą w rolnictwie gminy Janikowo scharakteryzowano na podstawie tych właściwości człowieka, które mogą być wykorzystane w procesie pracy. Zagadnienie to przedstawiono w dwóch płaszczyznach — jakościowej (struktura demograficzna i kwalifikacje ludności) oraz ilościowej (zasoby siły roboczej).

Ilościowa charakterystyka społeczności objęła analizę stanu i rozmieszczenia ludności rolniczej oraz ocenę jej aktywności zawodowej. Liczba ludności rolniczej zdefiniowana jako liczba osób w gospodarstwach domowych z użytkownikiem gospodarstwa rolnego wynosiła w 1988 r. blisko 2400 (por. tab. 11). Grupa ta obejmuje przeważającą część ludności wiejskiej (ok. 53%) oraz stanowi istotny składnik ogólnej liczby mieszkańców miasta i gminy Janikowo (ok. 18%).

Tabela 11
Stan ludności rolniczej

Rok	Ogółem	% ludności wiejskiej	% ogólnej liczby ludności	W prze- liczeniu na 1 gospod. rolne	W prze- liczeniu na 100 ha UR
1978	2325	48,5	19,1	4,5	40,2
1988	2399	49,7	18,5	4,4	41,7
1978 = 100 pkt	103,2	102,5	96,9	97,8	103,7

Źródło: Obliczenia własne na podstawie: Ludność i warunki mieszkaniowe. Tablice wynikowe NSP 1978 i 1988 r.

Analiza porównawcza liczby ludności rolniczej w latach 1978—1988 wykazała niewielką tendencję wzrostową (wzrost o

Zagadnienie przestrzennego rozmieszczenia ludności rolniczej w gminie Janikowo przedstawiono na podstawie odsetka ludności utrzymującej się z rolnictwa w ogólnej liczbie ludności (por. ryc. 20). Do kategorii tej zaliczono pracujących w indywidualnych i uspołecznionych gospodarstwach rolnych oraz zatrudnionych w obsłudze rolnictwa, dla których praca stanowi główne źródło utrzymania ich i członków ich rodzin. Analiza powyższego miernika ujawniła dominującą rolę rolnictwa w przestrzeni społeczno-ekonomicznej gminy Janikowo. Świadczy o tym fakt, że udział ludności utrzymującej się z rolnictwa nie przekraczał 50% w zaledwie trzech wsiach: Dębowo (37%), Broniewice (45%) i Kołodziejewo (48%).

Za podstawę oceny struktury społeczno-zawodowej ludności rolniczej przyjęto kategorię ludności zawodowo-czynnej, zamieszkałej w indywidualnych gospodarstwach rolnych. Stanowi ona 55,2% ogólnej liczby ludności rolniczej oraz charakteryzuje się tendencją spadkową (por. tab. 12). Jest to wynik procesu starzenia się ludności, o czym świadczy wyraźny wzrost liczby osób biernych zawodowo posiadających wyłącznie niezarobkowe źródło utrzymania (emerytury, renty) z 57 (1978 r.) do 273 (1988 r.). Analiza struktury zasobów pracy ludzkiej w rolnictwie wykazała, że osoby pracujące głównie w swoim gospodarstwie rolnym stanowią dominującą grupę społeczno-zawodową (por. tab. 12). Wiąże się to z korzystną strukturą wielkościową gospodarstw oraz dobrymi warunkami przyrodniczymi, umożliwiającymi osiągnięcie parytetu dochodów przez rodziny rolnicze, bez konieczności podejmowania pracy poza gospodarstwem.

W celu uchwycenia tempa i kierunków zmian zachodzących w strukturze społeczno-zawodowej przeprowadzono analizę porównawczą wydzielonych grup ludności czynnej zawodowo w latach 1978 i 1988 (por. tab. 12). Wykazała ona, że pomimo stabilności ogólnej liczby ludności rolniczej (proces nieopuszczania gospodarstw przez potencjalnych migrantów) zachodzą w niej wyraźne zmiany strukturalne. Cechują się one z jednej strony spadkiem udziału ludności pracującej głównie w swoim gospodarstwie.

darstwie rolnym, a z drugiej wzrostem liczby osób pracujących głównie i wyłącznie poza swoim gospodarstwem oraz posiadających niezarobkowe źródło utrzymania. Tak więc w warunkach zwolnionego tempa spadku liczby ludności rolniczej, w dalszym ciągu wzrasta udział ludności zarobkującej poza rolnictwem, a zasoby pracy w rolnictwie w większym stopniu niż migracja stała kształtuje migracja wahadłowa.

Tabela 12
Struktura społeczno-zawodowa ludności rolniczej

Rok	Współczynnik aktywności zawodowej	Ludność czynna zawodowo					Pracujący głównie w swoim gosp. rolnym na 100 ha UR
		ogółem	w %				
			pracujący głównie w swoim gosp. rolnym	pracujący głównie poza gosp. rolnym	posiadający niezarobkowe źródło utrzym.	pracujący wyłącznie poza swoim gosp. rolnym	
1978	59,7	1388	78,3	8,1	1,0	12,7	18,8
1988	55,2	1325	64,7	12,1	6,2	17,1	14,9
1978 = 100 pkt	92,5	95,5	82,6	149,4	620,0	134,6	79,3

Źródło: Obliczenia własne na podstawie wyników NSP 1978 i 1988 r.

Z punktu widzenia rozwoju rolnictwa szczególnie niepokoi wysoki spadek liczby ludności pracującej głównie w swoim gospodarstwie rolnym. Zjawisko to świadczy o deprecjacji zawodu rolnika i nasilaniu się pozarolniczej orientacji zawodowej. Obejmuje, oprócz gospodarstw małych (do 5 ha), także grupę gospodarstw średnich (5—10 ha) i dużych (powyżej 10 ha). Wynika z tego, że w gronie czynników motywujących do podejmowania pracy poza rolnictwem, oprócz uwarunkowań ekonomicznych, związanych z poziomem dochodu rolniczego,

coraz większego znaczenia nabierają czynniki socjologiczne, określone trudnymi warunkami życia i pracy.

Fakt, że w badanym okresie ubyły 4 osoby pracujące głównie w swoich gospodarstwach (w przeliczeniu na 100 ha UR — por. tab. 12), wpływa także na wyniki produkcyjne rolnictwa. Przyczynia się, w warunkach braku poprawy wyposażenia technicznego, do ekstensyfikacji produkcji rolniczej (np. wzrost areału upraw zbożowych, spadek poziomu hodowli).

W ramach jakościowej charakterystyki zasobów siły roboczej w rolnictwie uwzględniono ocenę podstawowych parametrów struktury demograficznej, tj. wieku i płci.

Analiza struktury wieku ludności rolniczej w gminie Janikowo wykazała z jednej strony relatywnie duże procentowe udziały grupy dzieci (0—14 lat) oraz grupy osób w starszym wieku (powyżej 60 lat), a z drugiej niedobór ludności dorosłej w wieku 15—59 lat (por. ryc. 21).

Charakterystyczną cechą tej struktury jest występowanie niewielkich różnic ilościowych pomiędzy poszczególnymi przedziałami wieku. Jest to wyraz oddziaływania zarówno naturalnych procesów demograficznych (np. wydłużanie się życia ludzkiego), jak i dużego wpływu ruchów migracyjnych, mody-

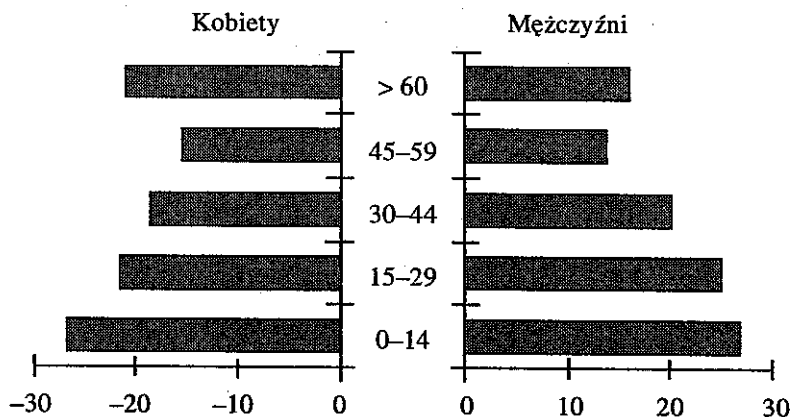

Ryc. 21. Struktura wieku i płci ludności rolniczej

Źródło: Opracowanie własne na podstawie wyników NSP, 1988

fikujących strukturę wieku (np. poprzez spadek liczby ludności w wieku produkcyjnym).

Za wyznacznik „młodości” demograficznej przyjęto procentowy udział ludności w wieku przedprodukcyjnym w ogólnej liczbie ludności rolniczej. Grupę tę charakteryzuje proces reprodukcji ludności — jej liczebność jest konsekwencją występującej stopy urodzeń, która z kolei wynika przede wszystkim z liczby osób i proporcji płci w grupie wiekowej 18—35 lat. Stwierdzony relatywnie duży udział ludności w wieku przedprodukcyjnym (25,8%) wskazuje, że zachodząca na skutek migracji deformacja struktury wieku i płci nie stwarza zagrożenia dla procesu reprodukcji ludności rolniczej w gminie Janikowo. Potwierdza to odnotowany w latach 1978—1988 wzrost udziału ludności w wieku przedprodukcyjnym (por. tab. 13). Wzrost ten przyczynia się do zwiększenia ogólnej liczby ludności rolniczej, a z chwilą wejścia w wiek produkcyjny roczników przedprodukcyjnych, do wzrostu zasobów siły roboczej w rolnictwie.

Tabela 13
Wybrane elementy oceny struktury wieku ludności rolniczej

Rok	Ludność w wieku przedprodukcyjnym	Ludność w wieku produkcyjnym	Ludność w wieku 15—29 lat	Ludność w wieku poprodukcyjnym
	w %			
1978	23,7	63,5	26,5	12,8
1988	25,4	59,0	21,7	15,6
1978 = 100 pkt	109	93	83	119

Źródło: Obliczenia własne na podstawie: Ludność i warunki mieszkaniowe. Tablice wynikowe NSP 1978 i 1988

Najważniejszą, z punktu widzenia kryteriów ekonomicznych, grupę wiekową ludności stanowią osoby w wieku produkcyjnym. Procentowy udział tej kategorii osób w ogólnej liczbie ludności rol-

niczniej gminy Janikowo wynosi 59% i wykazuje w latach 1978—1988 tendencję spadkową (por. tab. 13). Wskazuje to, że pomimo kryzysu gospodarczego następuje powolny odpływ siły roboczej z rolnictwa. Migracja ta zdominowana jest przez ludzi młodych, przez co przyczynia się do deformacji struktury demograficznej ludności zawodowo czynnej w rolnictwie. Zjawisko to ilustruje struktura wieku i płci osób pracujących głównie w swoim gospodarstwie rolnym (por. ryc. 22). W strukturze tej szczególnie niepokoi niski udział osób młodych do 30 lat (21,9%) oraz tendencja do spadku tej grupy wiekowej w ogólnych zasobach siły roboczej w rolnictwie (por. tab. 13). Fakt, że zjawisko to odnotowano na terenie gminy Janikowo cechującej się korzystnymi warunkami dla rozwoju dochodowej, wysokotowarowej produkcji rolnej, świadczy o słabnącej roli motywacyjnej czynników ekonomicznych, a wzrastającej — czynników socjologicznych, związanych z dążeniem do poprawy warunków bytu i szerszym dostępem do infrastruktury społecznej.

Analiza struktury wieku ludności rolniczej ujawniła także wysoki i wykazujący stałą tendencję wzrostową udział ludności

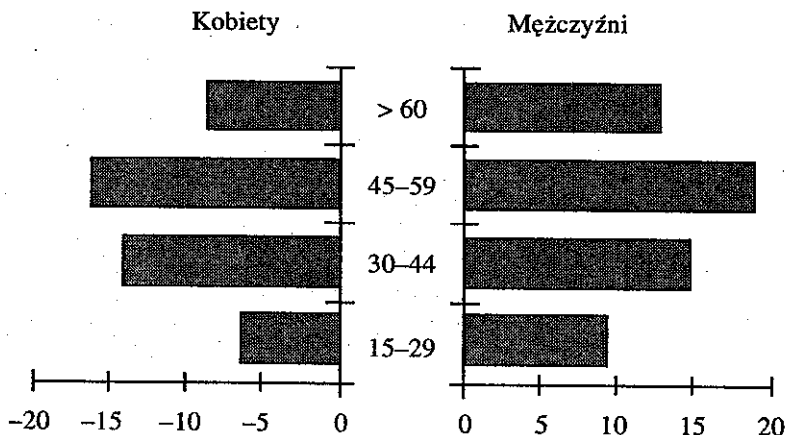

Ryc. 22. Struktura wieku i płci ludności pracującej głównie w swoim gospodarstwie rolnym

Źródło: Opracowanie własne na podstawie wyników NSP 1988 r.

w wieku poprodukcyjnym (por. tab. 13). Zjawisko to ze względu na wysoką aktywność zawodową w rolnictwie osób starszych uznać można za istotny czynnik ograniczający rozwój rolnictwa. Jego poziom, określony procentowym udziałem ludności w wieku poprodukcyjnym w ogólnej liczbie ludności pracującej głównie w swoim gospodarstwie rolnym, wynosi w gminie Janikowo 15,4%. Jest w głównej mierze efekt, wywołanego przez migracje z rolnictwa, deficytu ludności w wieku produkcyjnym i koncentruje się w grupie gospodarstw bez następców.

Konsekwencją przemian struktury wieku jest zmiana relacji płci. Za podstawę analizy struktury płci ludności rolniczej przyjęto współczynnik feminizacji wyrażający liczbę kobiet w przeliczeniu na 100 mężczyzn. Jego poziom obliczony dla ogólnej liczby ludności rolniczej wynosi 101, a rozpatrywany dynamicznie ujawnia proces feminizacji ludności — wzrost liczbowej przewagi kobiet nad mężczyznami (por. tab. 14). Jest to przede wszystkim efekt oddziaływania czynników biologicznych, np. przeciętnie dłuższego życia kobiet.

Tabela 14
Wybrane elementy struktury płci ludności rolniczej

Rok	Współczynnik feminizacji ludności rolniczej	Współczynnik feminizacji ludności pracującej głównie w swoim gospodarstwie	Współczynnik feminizacji ludności pracującej głównie w swoim gospodarstwie w wieku 15—29 lat
1978	96	104	71
1988	101	97	76
1978 = 100 pkt	105	93	107

Źródło: Obliczenia własne na podstawie: Ludność i warunki mieszkaniowe. Tablice wynikowe NSP 1978 i 1988

Wpływ czynników społecznych, np. kształtujących udział obu płci w ruchach migracyjnych ujawnia analiza struktury płci ludności pracującej głównie w swoim gospodarstwie. W tej grupie ludności występuje przewaga mężczyzn nad kobietami, co wskazuje, że w ruchu migracyjnym z rolnictwa dominują kobiety. Porównanie relacji płci w 1978 i 1988 roku ujawniło proces defeminizacji siły roboczej w rolnictwie (por. tab. 14). Proces ten najwyraźniej ujawnia się w grupie ludności młodej do 30 roku życia. Występujący tu ubytek kobiet w wieku największej płodności przyczynia się do spadku liczby urodzeń, co wobec rosnącej na skutek starzenia się ludności liczby zgonów sprawia, że poziom przyrostu naturalnego obniża się.

Ocena struktury wykształcenia ludności zawodowo czynnej w rolnictwie indywidualnym w gminie Janikowo wykazała wysoki, blisko 50%, udział osób z wykształceniem podstawowym (por. tab. 15). Wskazuje to na duże możliwości wzrostu produkcyjnego i ekonomicznego gospodarstw poprzez podniesienie ogólnego poziomu wiedzy fachowej producentów rolnych.

Tabela 15

Ludność czynna zawodowo w gospodarstwach domowych z użytkownikiem gospodarstwa rolnego według poziomu wykształcenia

Rok	Ogółem	W %			
		wyższe	średnie	zasadnicze zawodowe	podstawowe
1978	1388	0,3	7,8	23,3	68,6
1988	1325	1,7	17,2	31,6	49,5
1978 = 100 pkt	95	567	221	136	72

Źródło: Obliczenia własne na podstawie wyników NSP 1978 i 1988

Tendencję do poprawy poziomu wykształcenia siły roboczej w rolnictwie ujawniła analiza porównawcza struktury wykształcenia rolników w latach 1978—1988. Spadek udziału odnotowa-

no jedynie w grupie osób z wykształceniem podstawowym i niższym, a wzrost objął wszystkie poziomy wykształcenia ponadpodstawowego, osiągając najwyższą dynamikę w grupie osób z wykształceniem średnim i wyższym. Stwierdzony postęp wynika przede wszystkim z naturalnego przesuwania się granicy wieku i przechodzenia w stan bierności zawodowej najstarszych i najslabiej wykształconych osób.

Z punktu widzenia rozwoju rolnictwa ważnym elementem jest także kierunek wykształcenia, określony procentowym udziałem ludności z wykształceniem rolniczym w ogólnej liczbie ludności z wykształceniem ponadpodstawowym. Miernik ten obliczony dla gminy Janikowo wynosi 36%, a przedstawiony jako stosunek liczby ludności z wykształceniem nierolniczym do rolniczego wykazuje duże zróżnicowanie według klas wielkościowych gospodarstw (por. tab. 16).

Tabela 16

Stosunek liczby ludności rolniczej w wieku 15 lat i więcej z wykształceniem ponadpodstawowym nierolniczym do rolniczego

Rok	Ogółem	Gospodarstwa o powierzchni ogólnej w ha			
		0,5—2	2—5	5—10	10
1978	1,9	7,8	6,8	2,0	1,3
1988	1,8	10,1	5,9	1,6	1,2
1978 = 100 pkt	95	129	87	80	92

Źródło: Obliczenia własne na podstawie wyników NSP 1978 i 1988

Zdecydowana przewaga osób z wykształceniem nierolniczym występuje w najmniejszych obszarowo gospodarstwach (do 2 ha), cechujących się dużym udziałem ludności dwuzawodowej. W miarę wzrostu powierzchni gospodarstwa spada udział osób z wykształceniem nierolniczym, jednakże nawet w grupie gospodarstw dużych (pow. 10 ha) nie przekracza liczba osób z wykształceniem rolniczym. Ta niekorzystna relacja ulega stopniowej poprawie, analiza danych dla lat 1978—1988 ujawniła

tendencje do wzrostu udziału ludności z wykształceniem rolniczym (oprócz gospodarstw do 2 ha, por. tab. 16).

Wpływ wielkości gospodarstwa na poziom kwalifikacji rolników potwierdza analiza udziału ludności z wykształceniem wyższym i średnim w procencie ogólnej liczby użytkowników gospodarstw rolnych (por. tab. 17).

Stwierdzono, że w miarę wzrostu wielkości gospodarstwa spada poziom wykształcenia rolników, a poprawa kwalifikacji zawodowych uwidacznia się jedynie w grupie gospodarstw dużych powyżej 10 ha (duży udział użytkowników z wykształceniem rolniczym).

Tabela 17

Użytkownicy indywidualnych gospodarstw rolnych w % ogólnej liczby użytkowników według wykształcenia (średniego lub wyższego rolniczego i nierolniczego) oraz powierzchni gospodarstw

Rok	Ogółem	Gospodarstwa o powierzchni ogólnej w ha			
		0,5—2	2—5	5—10	10
1978	7,2	13,4	11,2	4,2	6,6
1988	14,7	19,1	18,9	11,1	14,3
1978 = 100 pkt	204	143	169	264	217

Źródło: Obliczenia własne na podstawie wyników NSP 1978 i 1988

Porównanie poziomów wykształcenia ludności rolniczej ujawniło wyraźny (o ok. 100%) wzrost udziału użytkowników z wykształceniem wyższym i średnim, którego dynamika była największa w grupie gospodarstw średnich (5—10 ha) i dużych (pow. 10 ha).

E. Wyposażenie techniczne rolnictwa

Przemiany strukturalne zachodzące w rolnictwie gminy Janikowo cechują się zarówno postępującym ograniczeniem areалу ziemi użytkowanej rolniczo, jak i spadkiem liczby osób zatrudnionych w rolnictwie. Wynika stąd, że na obecnym etapie

rozwoju rolnictwa dalsza intensyfikacja produkcji i związany z nią przyrost wielkości produkcji globalnej rolnictwa nie mogą nastąpić bez wzrostu nakładu pracy uprzedmiotowionej. Zależność ta sprawia, że technika rolnicza odgrywa decydującą rolę w sposobach gospodarowania rolniczego, a przez to należy do najaktywniejszych czynników kształtujących produktywność rolnictwa w gminie Janikowo. Tak więc dla przebiegu procesów rozwojowych w rolnictwie zasadnicze znaczenie ma technika rolnicza, a w jej ramach mechanizacja i chemizacja rolnictwa oraz melioracje i zaopatrzenie gospodarstw rolnych w wodę.

Podstawowym elementem mechanizacji rolnictwa są ciągniki. Ich liczba, wyrażona zarówno w postaci wartości bezwzględnej (w sztukach) jak i względnej (w przeliczeniu na 100 ha), wskazuje na wysoki poziom mechanizacji rolnictwa oraz charakteryzuje się w latach 1978—1988 silną dynamiką wzrostu (por. tab. 18).

Tabela 18
Zasoby siły pociągowej i jej mechanizacja

Rok	Ciągniki (w szt.)	Ciągniki na 100 ha UR	Zasoby siły pociągowej	
			poziom	struktura
			liczba jednostek pociągo- wych na 100 ha UR	zmechani- zowana siła pociągowa w % zasobów siły pociągowej
1974	132	2,4	—	—
1979	277	5,1	41,4	78,7
1974 = 100 pkt	210	213	—	—
1987	492	9,1	58,2	97,5
1979 = 100 pkt	155	178	141	124

Źródło: Obliczenia własne na podstawie wyników spisów rolnych i spisów maszyn rolniczych w latach 1979 i 1987

Taki stan wyposażenia rolnictwa w ciągniki odzwierciedla dobre warunki przyrodnicze, korzystną strukturę agrarną oraz wysoki poziom kultury rolnej. Wpływ czynnika agrarnego wynika z możliwości ponoszenia kosztów zakupu i eksploatacji ciągnika, co wiąże się także ze wzrostem wykorzystania ciągnika w miarę wzrostu obszaru gospodarstwa. Z kolei korzystne warunki przyrodnicze w dużym stopniu określają poziom produkcji rolnej i jej intensywność, co kształtuje sytuację ekonomiczną gospodarstw.

Za podstawę oceny mechanizacji rolnictwa w gminie Janikowo przyjęto zasoby siły pociągowej. W tym celu zasoby siły żywej (konie) i mechanicznej (ciągniki) przedstawiono w postaci jednostek pociągowych, których suma umożliwiła ustalenie całkowitych zasobów siły pociągowej i wyrażenie ich w formie wskaźnika przedstawiającego liczbę jednostek pociągowych na 100 ha użytków rolnych (por. tab. 18).

Wykazano wysoki poziom siły pociągowej w rolnictwie, zdeterminowany przez bardzo dobre wyposażenie w ciągniki. Świadczy o tym wysoki stopień mechanizacji rolnictwa, wyrażony odsetkiem mechanicznej siły pociągowej w ogólnych zasobach siły pociągowej w rolnictwie (97,5%).

Analiza zasobów siły pociągowej w latach 1978—1987 wykazała, że zachodzące w tym okresie zmiany były wyjątkowo duże i przebiegały jednocześnie w dwóch płaszczyznach. Były to zarówno zmiany ilościowe (wzrost ogólnych zasobów siły pociągowej), jak i strukturalne (wzrost zasobów mechanicznej siły pociągowej). Zmiany te doprowadziły do znacznego przyrostu potencjału pracy w rolnictwie.

Ocena stanu mechanizacji w latach 1974, 1979 i 1987 wykazała niższą — w porównaniu do lat 1974—1978 — dynamikę wzrostu liczby ciągników w okresie 1979—1987 (por. tab. 18). Wskazuje to na względne zaspokajanie potrzeb rolnictwa w zakresie zaopatrzenia w traktory. W takich warunkach przyrost produkcji rolniczej w dużym stopniu uzależniony jest od postępu w wyposażeniu w maszyny do produkcji roślinnej i zwierzęcej.

Podstawą analizy wyposażenia w maszyny do produkcji roślinnej stanowią wybrane maszyny rolnicze współpracujące z

ciągnikiem, których łączną wartość w tys. zł w cenach stałych w 1983 r. przedstawiono w przeliczeniu na 1 ciągnik. Pozwoliło to na określenie i ocenę poziomu mechanizacji prac polowych w rolnictwie indywidualnym gminy Janikowo (por. tab. 19).

Tabela 19
Elementy oceny mechanizacji prac polowych

Rok	Wyposażenie w maszyny ciągnikowe					Poziom mecha- nizacji prac polo- wych wg wartości maszyn towarzy- szających pracy ciągnika w tys. zł w cenach stałych w przeli- czeniu na 1 ciągnik w 1989 r.
	opry- ski- wacze	pługi	roz- siewa- cze nawo- zów mi- neral- nych	roz- rzut- niki obor- nika	siew- niki zbo- żowe	
	w sztukach					
1979	4	301	73	39	67	116,4
1987	52	495	267	183	272	177,5
1979 = 100 pkt	1300	164	366	354	406	152
W % liczby ciągników	10,6	100,6	54,3	28,1	55,3	—

Źródło: Obliczenia własne na podstawie wyników spisów rolnych i spisów maszyn rolniczych w latach 1979 i 1987

Analiza porównawcza tak określonych poziomów dla lat 1979 i 1987 wykazała ok. 50% wzrost wartości maszyn towarzyszą-

cych pracy ciągnika. Jednakże wzrost ten jest niższy w porównaniu z tempem przyrostu liczby ciągników. Wskazuje to na ograniczenia zdolności nabywczej użytkowników gospodarstw, wynikające z niekorzystnej relacji zachodzącej między cenami środków technicznych a cenami płodów rolnych. Niedobory w zakresie kompleksowego wyposażenia w maszyny rolnicze ilustruje także porównanie liczby ciągników z liczbą maszyn towarzyszących pracy ciągnika (por. tab. 19). Stwierdzony „niepełny” charakter mechanizacji produkcji roślinnej w znacznym stopniu ogranicza jej substytucyjny — względem siły roboczej — charakter. Wymusza, poprzez mechanizowanie tylko niektórych wycinków procesów technologicznych, dostosowanie zasobów siły roboczej do najmniej zmechanizowanych ogniw procesu produkcyjnego.

Efekty mechanizacji rolnictwa, polegające na oszczędności czasu pracy i zmniejszaniu jej uciążliwości, odgrywają szczególną rolę w produkcji zwierzęcej. Wynika to z faktu, że cechuje się ona, w porównaniu z produkcją roślinną, większą czasochłonnością i pracochłonnością. Zagadnienie mechanizacji produkcji zwierzęcej przedstawiono na przykładzie maszyn pomocniczych stosowanych w chowie zwierząt gospodarskich (por. tab. 20).

Tabela 20
Elementy oceny mechanizacji produkcji zwierzęcej

Rok	Parniki elektryczne	Dojniki elektryczne
	w sztukach	
1979	223	159
1987	342	236
1979 = 100 pkt	153	148

Źródło: Obliczenia własne na podstawie wyników spisów rolnych i spisów maszyn rolniczych w latach 1979 i 1987

Stwierdzony ok. 50% wzrost liczby parników i dojarek elektrycznych jest w stosunku do погоłowia zwierząt gospodar-

skich proporcjonalnie niski. Wynika stąd, że w procesie mechanizacji rolnictwa gminy Janikowo produkcja zwierzęca stanowi najmniej zmechanizowaną dziedzinę, co ogranicza substytucyjny (względem siły roboczej) efekt mechanizacji rolnictwa. Zjawisko to przyczynia się, w warunkach spadku liczby osób pracujących w rolnictwie, do zmniejszania się pogłowia zwierząt gospodarskich. Ponadto, dominacja pracy ręcznej w hodowli wpływa na obniżenie atrakcyjności zawodu rolnika, co oddziałuje stymulująco na odpływ migracyjny z rolnictwa (głównie ludzi młodych).

Zagadnienie chemizacji rolnictwa w gminie Janikowo przedstawiono na podstawie zużycia nawozów sztucznych w przeliczeniu na czysty składnik w kg NPK na 1 ha użytków rolnych. Nawożenie to zalicza się do najbardziej plonotwórczych czynników produkcji, a o jego efektach produkcyjnych decyduje oprócz ilości także jego racjonalne stosowanie.

Analiza porównawcza poziomów zużycia nawozów mineralnych dla lat 1978—1993 pozwoliła wydzielić dwa okresy chemizacji rolnictwa w gminie Janikowo, tj.

1. Lata 1978 (248 kg NPK/1 ha UR) — 1988 (306 kg NPK/1 ha UR), cechujące się wysokim i wykazującym tendencję wzrostową poziomem nawożenia. Taka dawka nawozowa, w warunkach wysokiej kultury rolnej, wskazuje na dostosowanie poziomu nawożenia mineralnego do indywidualnych właściwości poszczególnych gatunków i odmian roślin uprawnych oraz do struktury użytkowania i jakości gruntów.

2. Lata 1989—1993, charakteryzujące się spadkiem nawożenia do poziomu nie przekraczającego 200 kg/1 ha UR. Stwierdzony spadek nawożenia (poniżej 30% w porównaniu do stanu w 1988 r.) oddziałuje zarówno doraźnie na obniżenie wielkości produkcji roślinnej, jak i długookresowo — poprzez zmniejszenie urodzajności gleby. Jest przejawem pogarszającej się sytuacji ekonomicznej gospodarstw rolnych.

Zasoby wodne gminy Janikowo są ważnym czynnikiem determinującym intensyfikację produkcji rolniczej. Wynika to z jednej strony z położenia gminy w „środkowej” dzielnicy

klimatycznej (niskie średnie wieloletnie opadów atmosferycznych), a z drugiej z dużego zapotrzebowania na wodę w rolnictwie, występującego zarówno w produkcji zwierzęcej (problem zaopatrzenia gospodarstw rolnych w wodę), jak i roślinnej (zagadnienie melioracji wodnych).

Za podstawę oceny stanu melioracji wodnych przyjęto odsetek użytków rolnych zmeliorowanych w ogólnej powierzchni użytków rolnych. Tak wyrażony poziom melioracji wynosił w gminie Janikowo zaledwie 20 % (1988 r. — por tab. 21). Wynika stąd, że niedostateczne działania w zakresie regulacji stosunków wodnych istotnie ograniczają wzrost produkcji rolniczej. Jednakże poprawa tego stanu nie powinna przebiegać jednostronnie — poprzez odwadnianie gruntów. Widoczna jest bowiem potrzeba szerszego stosowania nawadniających technik melioracyjnych. Nakłady inwestycyjne poniesione w tym zakresie w latach 1978—1988 przyczyniły się do wzrostu obszarów zmeliorowanych o 6%. Przyrost ten uznać można, ze względu na postępujący proces dekapitalizacji urządzeń melioracyjnych, za niewystarczający.

Tabela 21
Zaopatrzenie rolnictwa w wodę

Rok	Melioracje		Gospodarstwa posiadające wodociąg w ogólnej liczbie gospodarstw indywidual. (w %)
	poziom	stopień	
1978	14,1	18,6	63,6
1988	20,1	32,1	87,8
1978 = 100 pkt	143	173	138

Źródło: Obliczenia własne na podstawie danych WZIR w Bydgoszczy oraz rocznika statystycznego woj. bydgoskiego 1978, 1988 r.

Potrzeby w zakresie regulacji stosunków wodnych w glebie ilustruje stopień zaspokojenia potrzeb melioracyjnych, tj. odsetek użytków rolnych zmeliorowanych w ogólnej powierzchni użytków rolnych wymagających melioracji (32 % w 1988 r.). Wielkość tego miernika wskazuje na niezbędność wzrostu nakładów inwestycyjnych w zakresie melioracji. Działania te bowiem wpływają na regulację stosunków wodnych w glebie, poprzez dostosowanie ich do optymalnych warunków rozwoju roślin, co wpływa na podniesienie właściwości plonotwórczych gleb.

Dobre zaopatrzenie gospodarstw rolnych w wodę jest warunkiem niezbędnym nie tylko dla zapewnienia odpowiedniego standardu życia ludności, ale również dla właściwego rozwoju produkcji rolniczej, zwłaszcza hodowlanej.

Za wyznacznik stanu i tempa zmian gospodarki wodnej w rolnictwie przyjęto odsetek gospodarstw posiadających wodociąg w ogólnej liczbie indywidualnych gospodarstw rolnych (por. tab. 21). Pod tym względem gmina Janikowo odznacza się bardzo dobrym stanem infrastruktury technicznej. Przyczyniły się do tego nakłady inwestycyjne poniesione w latach 1989—1993, dzięki którym każda wieś gminy objęta jest siecią wodociagową.

F. Poziom i struktura produkcji rolniczej

Produkcja globalna rolnictwa indywidualnego w gminie Janikowo określona została w jednostkach zbożowych jako suma surowych (nie przetworzonych) produktów, zarówno zwierzęcych i roślinnych, jak finalnych (produkcja końcowa) i przeznaczonych do spożycia.

W tak obliczonej produkcji podstawowe znaczenie ma jej podział na dwie dziedziny: produkcję roślinną i produkcję zwierzęcą. Ujęcie to wykazało wyraźną przewagę produkcji roślinnej, której udział w produkcji globalnej rolnictwa wynosił ok. 75% i cechował się, zwłaszcza w latach 1978—1988, tendencją wzrostową (por. tab. 22). Porównanie wartości bez-

względnych jednostek zbożowych wyprodukowanych w latach 1978—1993 pozwoliło stwierdzić, że wzrost udziału produkcji roślinnej w produkcji globalnej rolnictwa jest wynikiem nie tyle wzrostu plonów roślin uprawnych, co spadku poziomu produkcji zwierzęcej.

Tabela 22
Struktura produkcji roślinnej

Rok	Produkcja roślinna w % ogólnej produkcji rolniczej	Zbożowe w %	Przemy- słowe w %	Ziemniaki w %
1978	70,5	48,6	20,9	9,1
1988	76,1	52,8	20,6	7,6
1993	—	55,1	12,8	7,0
1978 = 100 pkt	—	113	61	77

Źródło: Opracowania własne na podstawie wyników spisów rolnych 1978 i 1988 oraz danych UMiG w Janikowie

Proces ten potwierdza analiza stanu pogłównia zwierząt gospodarskich w latach 1978, 1988 i 1993, w ramach której stwierdzono zmniejszanie się obsady bydła (w tym krów), owiec i koni. Wzrost pogłównia odnotowano jedynie w przypadku trzody chlewnej (por. tab. 23). Jednakże jego dynamika była relatywnie niewielka — nie równoważyła ogólnej tendencji do spadku obsady zwierząt gospodarskich w sztukach dużych w przeliczeniu na 100 ha użytków rolnych.

Powyższe zmiany wiążą się przede wszystkim z warunkami zewnętrznymi rolnictwa, określonymi polityką rolną państwa oraz ogólną sytuacją gospodarczą kraju. W latach 1978-1980 duże stany pogłównia zwierząt gospodarskich nie wynikały z wielkości i struktury miejscowej bazy paszowej, a były produ-

kcyjnym efektem wysokiego poziomu zakupów importowanych zbóż i pasz wysokobiałkowych. W takiej sytuacji gwałtowny spadek w latach 80. importu pasz spowodował obniżenie poziomu produkcji zwierzęcej. Zjawisko to uznać można za przejaw dostosowania się rolnictwa do nowych warunków produkcji, gdzie podstawą żywienia zwierząt stały się przede wszystkim pasze uzyskiwane w gospodarstwach z produkcji roślinnej. Oprócz czynników gospodarczo-politycznych stwierdzone zmiany stanu hodowli są także wynikiem oddziaływania polityki rolnej państwa, a zwłaszcza jej głównego instrumentu — cen artykułów rolnych. Wiąże się to przede wszystkim ze spadkiem opłacalności produkcji zwierzęcej w warunkach gospodarki wolnorynkowej (po 1989 r.).

Tabela 23
Struktura produkcji zwierzęcej

Rok	Bydło				Trzoda chlewna		Owce		Konie		S.D. na 100 ha UR
	ra- zem	na 100 ha UR	w tym krowy		ra- zem	na 100 ha UR	ra- zem	na 100 ha UR	ra- zem	na 100 ha UR	
			ra- zem	na 100 ha UR							
1978	4210	75,2	1883	33,7	6952	124,3	1112	19,9	483	8,6	90,5
1988	3281	59,3	1312	23,7	8195	148,2	1136	20,5	40	0,7	72,0
1993	2600	46,9	1050	18,9	10500	189,4	350	6,3	15	0,3	66,7

Źródło: Opracowania własne na podstawie wyników spisów rolnych 1978 i 1988 oraz danych UMiG w Janikowie

Urynkowanie cen przyczyniło się także do modyfikacji struktury produkcji roślinnej. Potwierdza to analiza głównych gałęzi produkcji roślinnej w indywidualnych gospodarstwach rolnych gminy Janikowo (por. tab. 22, ryc. 23). Wykazała ona wyraźny wzrost areału upraw zbożowych oraz spadek powierzchni zajmowanej pod uprawę roślin przemysłowych i ziemniaków.

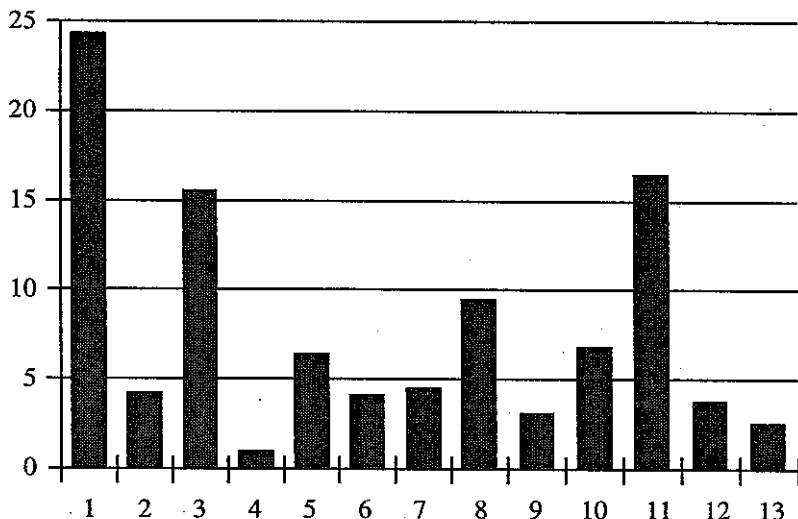

Ryc. 23. Struktura powierzchni zasiewów w procentach (1993 r.)

Objaśnienia: 1 — pszenica, 2 — żyto, 3 — jęczmień, 4 — owies, 5 — mieszanki zboż., 6 — pszenżyto, 7 — strączkowe jadalne, 8 — buraki cukrowe, 9 — rzepak, 10 — ziemniaki, 11 — pastewne, 12 — warzywa, 13 — pozostałe

Źródło: Dane UMiG w Janikowie — 1993 r.

Powyższa analiza struktury produkcji rolniczej wykazała, że w latach 1978—1993 zaszły istotne zmiany w intensywności organizacji produkcji rolniczej w gminie Janikowo. Zmiany te polegały głównie na spadku udziału w strukturze zasiewów upraw intensywnych oraz na zmniejszaniu się liczby sztuk przeliczeniowych inwentarza żywego na jednostkę powierzchni. Doprowadziło to do zmniejszania się wielkości produkcji rolniczej z tych gałęzi rolnictwa, które cechują się dużymi nakładami pracy.

Cechy produkcyjne rolnictwa ujmują produkcję globalną gospodarstw rolnych w przeliczeniu na 1 ha użytków rolnych (produktywność ziemi), 1 osobę zawodowo czynną w rolnictwie (produktywność pracy) oraz przedstawiają procentowy udział w produkcji globalnej artykułów przeznaczonych na sprzedaż (stopień towarowości).

Tabela 24
Cechy produkcyjne rolnictwa

Jednostka administracyjna	Produktywność ziemi			Produktywność pracy			Stopień towarowości		
	Wartość produkcji globalnej rolnictwa indywidualnego w jednostkach zbożowych na 1 ha użytków rolnych			Poziom produkcji globalnej rolnictwa indywidualnego w jedn. zbożowych na 1 osobę pracującą głównie w swoim gospodarstwie			% produkcji towarowej w produkcji globalnej		
	1978	1988	1978= 100 pkt	1978	1988	1978= 100 pkt	1978	1988	1978= 100 pkt
Gm. Janikowo	67,9	65,4	96,3	349,3	361,8	103,6	49,4	67,5	136,6
Woj. bydgoskie	52,9	55,8	105,5	298,9	332,5	111,2	41,9	48,9	116,7

Źródło: Obliczenia własne na podstawie spisów rolnych z lat 1978 i 1988

Obliczony dla gminy Janikowo poziom produktywności ziemi jest wysoki i wynosi 65 jedn. zb. na 1 ha użytków rolnych (por. tab. 24). Wskazuje na racjonalne wykorzystanie naturalnej urodzajności gleb, co związane jest z odpowiednią agrotechniką i ukierunkowaniem produkcji, a w decydującym stopniu wynika z poniesionych nakładów kapitałowych i nakładów pracy oraz z poziomu kultury rolnej, kwalifikacji i wiedzy rolników. Analiza porównawcza poziomu produktywności ziemi wykazała tendencję do jego spadku (por. tab. 24). Wynikało to z oddziaływania czynników zewnętrznych (głównie polityczno-gospodarczych), przyczyniających się do spadku produkcji zwierzęcej.

Istotną cechą produkcyjną rolnictwa jest produktywność pracy. Jej poziom wiąże się z gęstością zaludnienia, strukturą wielkości gospodarstw oraz ze stanem uzbrojenia w techniczne

środki produkcji. Wielkość produkcji globalnej rolnictwa uzyskanej przez jedną osobę pracującą w indywidualnym gospodarstwie rolnym wynosi w gminie Janikowo ok. 360 jednostek zbożowych. Stwierdzony wysoki poziom produktywności pracy świadczy o dominacji gospodarstw dużych, niskim poziomie zatrudnienia oraz dużej mechanizacji rolnictwa. Przemiany zachodzące w rolnictwie gminy Janikowo, związane ze wzrostem poziomu mechanizacji, spadkiem liczby ludności zawodowo czynnej w rolnictwie oraz z poprawą struktury wielkości gospodarstw, przyczyniły się do wzrostu poziomu produktywności pracy (por. tab. 24).

Miernikiem nowoczesności rolnictwa jest wielkość produkcji towarowej oraz jej udział w produkcji globalnej gospodarstw rolnych. Stopień towarowości rolnictwa indywidualnego w gminie Janikowo wynosi ok. 70% i jest znacznie wyższy od średniej dla województwa bydgoskiego (por. tab. 24). Miernik ten rozpatrywany dla lat 1978—1993 cechuje się wyraźną tendencją wzrostową, co potwierdza korzystne przemiany zachodzące w rolnictwie gminy Janikowo.

3. Sfera usług

Brak tradycji obsługi otoczenia przez uprzemysłowioną wieś Janikowo wyjaśnia trudności z powstaniem w przemysłowym mieście Janikowie ośrodka usługowego, zdolnego do w miarę pełnej obsługi potrzeb własnych mieszkańców i mieszkańców swego gminnego otoczenia. Obszar gminy Janikowo przez długi czas znajdował się w strefie obsługi Spółdzielni Gminnej Samopomoc Chłopska z siedzibą w Pakości. W Janikowie była filia tej spółdzielni, która dopiero w 1981 r. uzyskała samodzielność działania w granicach gminy Janikowo. W okresie największego rozkwitu Gminna Spółdzielnia SCh w Janikowie liczyła 1600 członków i 250 pracowników. Zgodnie z zadaniami, jakie

stawiano spółdzielczości wiejskiej, zdążyła ona rozwinąć liczne formy obsługi rolnictwa i ludności wiejskiej, ale także mieszkańców miasta Janikowa. Należy zauważyć, że na terenie tego miasta nie spotkała się z konkurencją innych organizatorów handlu i usług, jak np. Powszechnej Spółdzielni Spożywców, obecnej w bardzo wielu miastach. Próby wejścia na teren Janikowa czynił PSS z Mogilna.

W każdym osiedlu wiejskim gminy GS otworzył co najmniej jeden punkt sprzedaży detalicznej towarów spożywczych, najczęściej także przemysłowych. W Janikowie i Kołodziejewie funkcjonowały punkty skupu płodów rolnych (żywność, zboża, wełna, skóra) oraz magazyny i sprzedaż towarów masowych: opału, nawozów sztucznych, materiałów budowlanych. W Kołodziejewie uruchomiono dużą wytwórnię pasz, zatrudniającą obecnie 18 pracowników i oferującą pasze w terenowych punktach sprzedaży w: Nakle n/Notecią, Inowrocławiu, Łabiszynie, Wylatowie, Gniewkowie, Janikowie oraz siedzibie wytwórni. Spółdzielnia otworzyła trzy Kluby Rolnika w miejscowościach: Trląg, Głogówiec i Sielec oraz Ośrodek Nowoczesnej Gospodyni w Janikowie. W mieście Janikowie GS uruchomił dużą piekarnię i masarnię oraz wybudował własną sieć handlowo-usługową obejmującą 21 sklepów, w tym 15 w obiektach własnych, restaurację, kawiarnię, punkty usługowe, m.in. fryzjerski, krawiecki.

Zmiana ustroju gospodarczego, zmiany w systemie finansowym, zwłaszcza warunków kredytowania działalności gospodarczej, pojawienie się wolnej konkurencji, w istotny sposób zaważyły na dzisiejszym obliczu spółdzielni. Liczy ona dziś, tj. w 1994 r., 370 członków i zatrudnia tylko 100 pracowników. Pojawienie się nowych podmiotów gospodarczych bardzo wyraźnie ograniczyło zakres działalności gospodarczej wcześniej prowadzonej, wymusiło rezygnację z innych rodzajów działalności podtrzymywanych przez spółdzielnię, m.in. kulturalnej. Znacznie zmniejszono zakres skupu płodów rolnych, pozostając właściwie tylko przy skupie zbóż. Wobec innych, bardziej atrakcyjnych dla hodowców odbiorców żywności, spółdzielnia nie prowadzi prawie wcale skupu zwierząt, co było m.in. przyczyną

ustania produkcji w spółdzielczej masarni. Także w sferze zaopatrzenia w tzw. towary masowe spotkała się z konkurencją, zwłaszcza w dziedzinie zaopatrzenia w środki ochrony roślin i materiały budowlane. Z rozwiniętej sieci handlowo-usługowej pozostały dziś tylko 4 sklepy w Janikowie, a posiadane obiekty handlowe i gastronomiczne są korzystnie dzierzawione innym użytkownikom. Zamknęły także podwoje GS-owskie Kluby Rolnika i Ośrodek Nowoczesnej Gospodyni. Działalność produkcyjną prowadzi piekarnia i wytwórnia pasz w Kołodziejewie.

Ostatnie lata były dla spółdzielni trudne, ale i owocne w doświadczaniu funkcjonowania w warunkach wolnego rynku. Sądzi się, że największe trudności spółdzielcy z Samopomocy Chłopskiej mają już poza sobą.

Podobnie jak GS, starania o istnienie w nowej rzeczywistości gospodarczej czyni inna spółdzielnia wiejska, której celem jest bezpośrednio obsługa rolnictwa, mianowicie Spółdzielnia Kółek Rolniczych z siedzibą w Kołodziejewie, posiadająca bazy maszynowe w Kołodziejewie i Broniewicach. Wobec znaczącego spadku zapotrzebowania na usługi mechanizacyjne, prawie wszystkie z wyjątkiem usług wykonywanych za pomocą kombajnów zbożowych, spółdzielnia poszukuje innych form działania, oferując m.in. usługi tartaczne, oczekując lepszej koniunktury dla rolnictwa.

Ludność wiejska gminy Janikowo nie zorganizowała innej, tradycyjnej na wsi spółdzielni, mianowicie własnej spółdzielni mleczarskiej. Producenci mleka w gminie są zrzeszeni w dwóch spółdzielniach mleczarskich, w Mogilnie — zachodnia część gminy i w Inowrocławiu — wschodnia część gminy. W podobnych granicach organizowane jest zaopatrzenie w produkty mleczarskie, przy obecności na rynku także innych dostawców tych produktów.

W 1989 r. spółdzielczość, zwłaszcza działająca w sferze handlu i usług, spotkała się z czynnikiem wcześniej na taką skalę jej nieznanym, mianowicie z prywatną inicjatywą gospodarczą, wyzwoloną przez ustawę sejmową z dnia 23 grudnia 1988 r. o działalności gospodarczej.

Tabela 25

Działalność gospodarcza zewidencjonowana przez Urząd Gminy
w latach 1989—1994 w miejscowościach gminy Janikowo

Lp.	Miejscowość	Do 1989 włą- cznie	1990	1991	1992	1993	1994	Ra- zem
1	Balice	1	2	1				4
2	Broniewice	5	1	2	1	3		12
3	Dębina		1		1			2
4	Dobieszewice		1		1		1	3
5	Głogówek		1		1		1	3
6	Góry		1				2	3
7	Kołodziejewo	9	3	12	9	8	4	45
8	Kołuda Mała	1		2		1	1	5
9	Kołuda Wielka	2	3	2	3	1		11
10	Ludzisko	3	4	7	5	2	2	23
11	Pałuczyna		1			1		2
12	Skalmierowice		1	1	1	1		4
13	Sosnowiec	1	1	1	1			4
14	Trląg		3	2	1	1		7
15	Wierzejewice	1		1	1	3		6
16	Janikowo m.	50	62	52	47	54	23	288
17	Janikowo m./gm.	73	85	83	72	75	34	422
18	Zgłoszenia wykreślone z ewidencji	12	51	76	92	47	11	289

Uwaga: Ewidencja obejmuje także nieliczne podmioty, które zainicjowały działalność przed ustawą

W miejsko-wiejskiej gminie Janikowo aktywność tzw. prywatnych podmiotów gospodarczych była duża i okazała się bardzo silną konkurencją wobec wcześniejszego monopolisty na rynku handlowo-usługowym — Gminnej Spółdzielni Samopomoc Chłopska. Każdego roku, począwszy od momentu obowiązywania ustawy, kilkadziesiąt osób, kilkuosobowych spółek, rozpoczynało działalność gospodarczą, rejestrując ją w Urzędzie Gminy — tab. 25.

Do połowy 1994 r. wpisu do ewidencji działalności gospodarczej dokonało ponad 700 osób i spółek. Dla wielu z tych podmiotów zainicjowana działalność gospodarcza nie była efektywna, więc się z niej wycofywano, skreślając ją z ewidencji — tab. 25 i 26. Łącznie wykreślenia dokonało ok. 300 podmiotów.

Aktywność mieszkańców poszczególnych miejscowości gminy Janikowo, w latach obowiązywania ustawy ilustrują zestawienia — tab. 25 i 27. Wynika z nich, iż najbardziej aktywni byli mieszkańcy miasta Janikowa, wsi Kołodziejewo i wsi Ludzisko, w których podaż określonych rodzajów działalności mogła liczyć na zlokalizowany w nich popyt.

Tabela 26
Skreślenia z ewidencji podmiotów gospodarczych
w poszczególnych latach według rodzajów

Rok skreślenia z ewidencji	1	2	3	4	5	6	7	8	9	10	11	12	13	14	15	Razem
1989	2				2		1			1	2		1		3	12
1990	5		18	1	3		5		2		9	3	2	2	1	51
1991	10	2	19	2	5	1	7	9	2	1	11	2	1	2	2	76
1992	24	5	18	7	8	2	8	7	1		5	3	1	2	1	92
1993	15	3	8	3	1			3			5	2	2	5		47
1994	4	4					2							1		11
Razem	60	14	63	13	19	3	23	19	5	2	32	10	7	12	7	289

Objaśnienia: Jak w tab. 27

Tabela 27
Rodzaje działalności zgłoszone do ewidencji przez podmioty
z miejscowości gminy

Miejscowość	1	2	3	4	5	6	7	8	9	10	11	12	13	14	15	Razem
Balice			2				1				1					4
Broniewice	2		2			1	2		3		2					12
Dębina	1						1						1			2
Dobieszewice	1						1						1			3
Głogówiec	1			1	1											3
Góry								1			2					3
Kołodziejewo	9	1	5	1	1		7	1	2	4	7		4	2	1	45
Kołuda Mała	1	1					1				1				1	5
Kołuda Wielka	5	2			1		1	1					1			11
Ludzisko	5	2		2			2	12								23
Pałuczyna					2											2
Skalmierowice	1		2								1					4
Sosnówiec		1	1				1				1					4
Trłąg	4			1							1		1			7
Wierzeje-wice	2				1					2	1					6
Janikowo miasto	78	18	46	4	33	17	11	5	7	5	35	11		14	4	288
Działalność w ewidencji	110	25	58	9	39	18	27	21	12	11	52	11	7	16	6	422
Działalność wykreślona z ewidencji	60	14	63	13	19	3	23	19	5	2	32	10	7	12	7	289

Objaśnienia: 1 — handel detaliczny, 2 — handel hurtowy, 3 — handel obwoźny, 4 — gastronomia, 5 — usługi mieszkaniowe, 6 — usługi kulturalne, 7 — usługi transportowe, 8 — transport łącznie ze skupem surowców wtórnych, 9 — usługi mechanizacji, 10 — usługi motoryzacyjne, 11 — usługi budowlano-instalacyjne, 12 — usługi inne, 13 — usługi na rzecz rolnictwa, 14 — wytwórczość konsumpcyjna, 15 — wytwórczość kooperacyjna

Rodzajem działalności najczęściej inicjowanym był handel, w tym wcześniej mało praktykowana jego forma — handel obwoźny (okrężny). Prywatny handel prawie całkowicie wyeliminował wcześniejszą sieć punktów sprzedaży detalicznej GS-u, ograniczając ją do 4 punktów w samym Janikowie. Duży wzrost ilościowy można odnotować także w usługach transportowych, zwłaszcza transportu ciężarowego połączonego ze skupowaniem surowców wtórnych, głównie zresztą złomu metali, oraz w sferze usług budowlano-instalacyjnych. W tych rodzajach działalności były także najliczniejsze rezygnacje z ich świadczenia. Niedostatecznie dostrzegane są inne potrzeby, zwłaszcza z zakresu usług socjalno-bytowych, usług dla rolnictwa. Nieliczne były przedsięwzięcia wytwórcze, produkcyjne, wymagające najczęściej dużego kapitału początkowego, co nie zdarza zbyt często, także w gminie Janikowo.

IV. Infrastruktura techniczna

Termin infrastruktura techniczna obszaru (miasta) rozumiany jest najczęściej jako zespół urządzeń i obiektów niezbędnych do należytego jego funkcjonowania. Urządzenia i obiekty technicznej infrastruktury w zasadniczy sposób warunkują rozwój działalności gospodarczej, zwłaszcza przemysłu, warunkują w istotnej mierze standard codziennego bytowania ludności. Wśród urządzeń i obiektów infrastruktury technicznej podstawowe znaczenie mają:

- urządzenia produkujące i dostarczające energii elektrycznej, gazu i ciepła,
- urządzenia gospodarki wodnej, poboru i przesyłania wody, odprowadzania i oczyszczania ścieków,
- urządzenia oczyszczania, składowania i przetwarzania odpadów,
- urządzenia komunikacji i łączności.

Urządzenia i obiekty infrastruktury technicznej należą do wyjątkowo kapitałochłonnych. Stąd inwestycje z tego zakresu są najczęściej wieloetapowe, realizowane w długich okresach. Liczne miasta, zwłaszcza małe, ale także średnie, nawet te lokowane przed wiekami, po dzień dzisiejszy kompletują podstawowy zestaw instalacji infrastruktury technicznej, modernizują i rozbudowują urządzenia już w nich istniejące, wznoszą nowe, niezbędne w warunkach współczesnego ich funkcjonowania. Uzbrajanie osiedli i terenu w infrastrukturę techniczną jest właściwie procesem permanentnym, którego zakres rzeczowy i postęp są wypadkową potrzeb i wielkości środków finansowych na nią przeznaczanych.

Elementami infrastruktury technicznej rozpatrywanego terenu, powstałymi przed ustanowieniem zarówno miasta jak i gmi-

ny, były urządzenia i obiekty komunikacyjne, szlak kolejowy, układ dróg o różnym stopniu utwardzenia nawierzchni, instalacje energetyczne oraz niektóre urządzenia techniczne niezbędne do funkcjonowania cukrowni Janikowo.

Podstawowe znaczenie dla technicznego uzbrojenia powstałego miasta Janikowa, jak i później gminy Janikowo, miało usytuowanie na zapleczu wsi o tej samej nazwie — kombinatu przemysłowego dzisiejszej Janikosody. Został on włączony w układ infrastruktury technicznej poziomu krajowego, bezpośrednio i pośrednio oddziaływał na rozwój infrastruktury technicznej, także kulturalnej, w powstałym mieście, a później także w dalszym otoczeniu.

W warunkach gospodarki planowej rozwój urządzeń infrastruktury technicznej, głównie z powodu jej kapitałochłonności, finansowany był ze szczebla regionalnego, a nawet krajowego. Inwestowano głównie w urządzenia i obiekty systemów regionalnego i krajowego. Znacznie mniejsze środki kierowano z poziomu lokalnego na potrzeby jednostkowych osiedli, zwłaszcza małych miast i osiedli wiejskich. Zasoby finansowe w bezpośredniej dyspozycji ówczesnych władz lokalnych nie umożliwiały realizacji inwestycji z tego zakresu. Znacznie większe możliwości inwestowania, i to nie tylko w zakresie infrastruktury technicznej, mają dzisiejsze władze lokalne od momentu reformy samorządności lokalnej, reformy gminnej. Przedsięwzięcia w tym zakresie w gminie Janikowo są tego najlepszym przykładem.

1. Elektroenergetyka, gazownictwo i ciepłownictwo

Zaopatrzenie w energię elektryczną

Głównym źródłem energii elektrycznej dla miejsko-wiejskiej gminy Janikowo jest elektrownia Pątnów. Tak zwany GPZ — Główny Punkt Zasilania gminy znajduje się na linii przesyłowej 110 kV w pobliżu Pakości. Linia ta ma dwa odgałęzienia do Janikowskich Zakładów Sodowych, posiadających własną stację transformatoro-

wą WN/SN, dostarczającą energii elektrycznej dla potrzeb tego odbiorcy. W sytuacjach awaryjnych miejsko-wiejska gmina Janikowo może być zasilana z punktów w Inowrocławiu lub Kruszwicy, a w najbliższej przyszłości także ze Strzelna.

Obszar gminy przecinają trzy inne linie przesyłowe, dwie 220 kV, którymi przekazywany jest prąd z Pątnowa w kierunku Gdańska i Grudziądza, oraz linia 110 kV z GPZ w Sadłogoszcy do Mogilna.

Sieć średniego napięcia napowietrzna i podziemna liczy na terenie gminy ponad 80 km długości. Energia o średnim napięciu przetwarzana jest przez 58 stacji transformatorowych, mogących dostarczyć energii o łącznej mocy rzędu 5200 kW, w tym 20 stacji pracujących na terenie miasta. Ogólna moc systemu energetycznego na terenie MW gminy Janikowo jest całkowicie wystarczająca na bieżące potrzeby odbiorców. Poprzez modernizację transformatorów możliwe są do uzyskania nowe moce.

Zaopatrzenie w gaz

Od 1991 r. mieszkańcy miasta Janikowa mają możliwość korzystania z gazu sieciowego, ziemnego. Wcześniej dostępny był gaz płynny dostarczany w butlach. Gazociąg wysokiego ciśnienia poprowadzono w kierunku Janikowa z Pakości. Miasto posiada stację pomiarowo-redukcyjną gazu 1 i 2 stopnia o przepustowości 1500 m³ na godzinę. Ze stacji tej, wzdłuż ciągów komunikacyjnych, przeprowadzono gazową sieć rozdzielczą niskiego ciśnienia. W 1992 r. sieć ta wynosiła 9,6 km długości, a z gazu korzystało blisko 2000 odbiorców — ok. 80% mieszkańców miasta. Przez cały czas postępuje proces gazyfikacji miasta i być może dziś stopień dostępności tego paliwa jest jeszcze wyższy.

Zaopatrzenie w energię ciepłą

Najważniejszym i największym wytwórcą ciepła w gminie są Janikowskie Zakłady Sodowe. Elektrociepłownia tego zakładu

wyposażona jest w dwa kotły OP — 140 (15MW) na paliwo stałe, tj. węgiel kamienny i miał węglowy. W 1993 r. ciepłownia ta dostarczyła odbiorcom spoza zakładu prawie 140 tys. GJ energii cieplnej. Sieć rozdzielcza ciepłej wody dostarczająca energii cieplnej do wymienników ciepła CO wynosi ok. 5 km długości (1987 — 0,9 km długości).

Najważniejszymi odbiorcami ciepła są: Kujawska Spółdzielnia Mieszkaniowa, Przedsiębiorstwo Gospodarki Komunalnej i Mieszkaniowej, Urząd Miasta i Gminy, Bank Spółdzielczy, Zakład Opieki Zdrowotnej, Gminna Spółdzielnia Samopomoc Chłopska. Drugim producentem ciepła w Janikowie jest cukrownia, której nieduża elektrociepłownia (3,2 MW) zaopatruje w ciepło osiedle przyzakładowe oraz obiekty socjalno-bytowe samej cukrowni.

2. Zaopatrzenie w wodę i kanalizacja

Niemalże wszyscy mieszkańcy miasta i osiedli wiejskich gminy Janikowo mają możliwość czerpania wody pitnej w mieszkaniach. Ogólna długość rozdzielczych sieci wodociągowych wynosiła w końcu 1992 r. 84,8 km, w tym w mieście Janikowo 20,6 km. Na terenie gminy występują następujące ujęcia wody podziemnej dla zbiorowego zaopatrywania odbiorców w wodę pitną:

— we wsi Kołodziejewo — ujęcie o wydajności 480 m³/dobę zaopatrujące w wodę wsie: Kołodziejewo, Pałuczynę, Huby Pałuczewskie, Sosnówiec, Dębowo i Dębno;

— we wsi Wierzejewice — ujęcie o wydajności ponad 800 m³ na dobę zaopatrujące w wodę wsie: Wierzejewice, Majdany i Broniewice;

— we wsi Ludzisko — ujęcie o wydajności 425 m³ na dobę dostarczające wodę do wsi: Ludzisko, Balice, Skalmierowice, Odrzychowo i Góry;

— we wsi Kołuda Mała — ujęcie o wydajności 240 m³ na dobę zaopatrujące w wodę tę miejscowość;

— we wsi Sielec — ujęcie o wydajności ponad 70 m³ na dobę zaopatrujące jej mieszkańców.

Mieszkańcy trzech osiedli korzystają z tzw. ujęć zakładowych i tak:

— mieszkańcy Trłąga z ujęcia Spółdzielni Rolniczej,

— mieszkańcy Kołudy Wielkiej z ujęcia Zootechnicznego Zakładu Doświadczalnego,

— mieszkańcy Głogówca z ujęcia Zakładu Rolnego.

Miasto Janikowo posiada wodociąg komunalny o długości sieci rozdzielczej 20,6 km w 1992 roku (11,6 km w 1987 r.) i długości łącznej sieci przyłączeniowej do budynków ponad 25 km. Ujęcie wody stanowią trzy odwierty położone na terenie ulicy Klonowej, których strefę ochronną stanowią ogrody działkowe. Stacja wodociągowa znajduje się w zachodniej części miasta nad brzegiem Zb. Pakoskiego. Rezerwowe, udokumentowane zasoby wód podziemnych, przeznaczonych na potrzeby miasta, znajdują się w pobliżu miejscowości Trłąg. Możliwość ich przyszłej eksploatacji ujęto w planie zagospodarowania przestrzennego gminy, rezerwując odpowiednie do tego celu 25 ha terenu.

W 1991 r. z wody pitnej czerpanej z wodociągu miejskiego korzystało 7968 mieszkańców miasta Janikowa, tj. 93,2% ich ogółu. Rozbudowa wodociągowej sieci rozdzielczej w latach następnych wskazuje, że odsetek ten jest w dniu dzisiejszym jeszcze wyższy. Zużycie wody na 1 mieszkańca Janikowa w 1991 r. wynosiło 68,5m³ i było identyczne jak jej zużycie przez statystycznego mieszkańca woj. bydgoskiego, ale niższe od statystycznego mieszkańca miast tego województwa — 89,0 m³ na osobę.

Instalacja niezbędna, wręcz warunkująca korzystanie z wodociągu jest kanalizacja oraz urządzenia do oczyszczania ścieków. Sieć rozdzielcza kolektorów kanalizacyjnych w mieście Janikowo wynosi 12,7 km długości (w r. 1992, 9,7 km — 1987) i jest sukcesywnie rozwijana. Sieć taka w terenie wiejskim ma

ponad 2 km i występuje w miejscowościach, w których działają lokalne oczyszczalnie ścieków. Oczyszczalnie takie posiadają: Rolnicza Spółdzielnia Produkcyjna w Trłagu (2 osadniki), Zootechniczny Zakład Doświadczalny w Kołudzie Wielkiej (1 osadnik trzykomorowy) oraz Państwowy Dom Pomocy Społecznej w Ludzisku — oczyszczalnię typu KOS-2. Miasto Janikowo nie ma oczyszczalni ścieków. Ścieki sanitarne (komunalne) są grawitacyjnie kierowane do miejskiej przepompowni, w której są przetwarzane do sieci ściekowej Janikowskich Zakładów Sodowych, skąd po oczyszczeniu odprowadzane są wraz ze ściekami przemysłowymi do Wisły w okolicach Nieszawy. Miasto Janikowo produkuje na dobę ok. 1200 m³ ścieków. Stanowią one ok. 5% ścieków odprowadzanych kolektorem J.Z.S. do Wisły.

Niezwykle istotna z punktu widzenia środowiska codziennego bytowania mieszkańców Janikowa i całej gminy jest gospodarka wodno-ściekowa dwóch największych zakładów przemysłowych gminy. Obydwa są konsumentami ogromnych ilości wody oraz producentami podobnych ilości ścieków i innych odpadów poprodukcyjnych.

Janikowskie Zakłady Sodowe pobierają na dobę ok. 830 m³ wody podziemnej i ok. 150 tys. m³ wody powierzchniowej, co w wymiarze rocznym wynosi 320 dam³ wody podziemnej i 51590 dam³ wody powierzchniowej (dam³ = 1000 m³ = dekametr). Zakłady produkują ogromne ilości ścieków, których odbiorcą jest Zbiornik Pakoski i rzeka Wisła. Do zbiornika odprowadzane są wody pochłonicze w ilości średnio 140 dam³ na dobę, natomiast do Wisły transportowane są ścieki technologiczne, częściowo oczyszczone, sklarowane, w ilości 28 dam³ na dobę. W ogólnej ilości ścieków zrzucanych do Wisły, ścieki z terenu miasta stanowią ok. 5%, ścieki ze studni barierowych ok. 2%, z obmywania szlamów poprodukcyjnych — ok. 40% i odwadniania szlamów i żużli — ok. 50%.

Cukrownia Janikowo do celów technologicznych pobiera wodę powierzchniową ze Zbiornika Pakoskiego, natomiast na cele socjalno-bytowe zatrudnionej załogi i przyzakładowego osiedla

mieszkalnego wodę podziemną z trzech studni głębinowych. Ilość pobieranej wody głębinowej była rzędu 40 m^3 na dobę, natomiast wody powierzchniowej średnio 8 dam^3 na dobę, niejednokrotnie także więcej, zależnie od potrzeb w czasie kampanii produkcyjnej. Ilość odprowadzanych ścieków sanitarnych jest stała, średnio 40 m^3 na dobę, natomiast przemysłowych zmienna — przeciętnie 8 dam^3 , ale bywa i więcej. W wymiarze całej kampanii zazwyczaj trwającej ok. 100 dni, ścieki cukrowni szacuje się na 900 dam^3 w roku. Innowacje w ramach gospodarki wodno-ściekowej w cukrowni, polegające na zamykaniu krążenia wody, znacznie ograniczyły zarówno pobór wody, jak i ilość ścieków. Od 1991 r. przy cukrowni działa mechaniczna podczyszczalnia ścieków spławiakowych, a w 1994 r. zapoczątkowano budowę mechaniczno-biologicznej oczyszczalni ścieków, której zakończenie planowane jest w 1997 r. Obecnie ścieki z cukrowni, po bardzo wstępnym oczyszczeniu z substancji stałych (piasku, miazgi buraczanej) w pięciu osadnikach ziemnych, odprowadzane są do Zbiornika Pakoskiego. Dzieje się tak od dziesiątek lat i właśnie cukrownia jest głównym źródłem zanieczyszczenia północnej części Zbiornika Pakoskiego. Ścieki z cukrowni zanieczyszczają wodę, ale także dostarczają ogromnych ilości składnika bardzo groźnego dla życia w wodzie — namulów dennych.

3. Oczyszczanie, usuwanie i składowanie odpadów

Następstwem niemalże każdej działalności człowieka są odpady: substancje gazowe, ciekłe i stałe. Bez względu na to, czy są one użyteczne czy bezwartościowe, bywają wychwytywane i gromadzone w celu zapobieżenia ich niekorzystnemu na ogół oddziaływaniu na środowisko, bądź ich dalszego wykorzystania, o ile są użyteczne.

Odpady gazowe i pyłowe odprowadzane są najczęściej wprost do atmosfery. Bardzo dobrze, jeżeli wyziewy pyłowe wcześniej

zostają swej pylistej zawartości pozbawione. Atmosfera jest środowiskiem pochłaniającym i rozprzestrzeniającym tego rodzaju odpady. Największymi producentami gazów i pyłów są w gminie Janikowskie Zakłady Sodowe i Cukrownia. Obydwa zakłady posiadają formalnie wyznaczone strefy ich możliwego bezpośredniego oddziaływania na otoczenie, tj. emisji pyłów, gazów, wibracji, hałasu, tzw. strefy ochronne, poza którymi skutki tego oddziaływania nie powinny być odczuwane. W przypadku zakładów emitujących do atmosfery gazy i pyły obowiązuje norma głosząca, iż poza strefą ochronną opad pyłów nie powinien przekraczać wielkości 250 ton na km² powierzchni w ciągu roku. Biorąc pod uwagę „wydajność emisji” urządzeń zainstalowanych w zakładach ustalono dla Janikowskich Zakładów Sodowych strefę ochronną o szerokości 500 m, zaś dla cukrowni 300 m. Niestety mimo wprowadzonych innowacji technologicznych, odpylania np. gazów dymnicowych, opad pyłu na całe miasto przekracza ową dopuszczalną normę, strefy ochronne są na dziś niewystarczające. Jedynym skutecznym środkiem ochrony miasta i pobliskich osiedli przed zapyleniami i innymi skutkami wyziewów gazowych jest zainstalowanie jeszcze bardziej wydajnych urządzeń, wychwytyjących drobiny stałe i gazowe związki chemiczne, jak np. związki siarki.

Usuwanie odpadów ciekłych, tj. ścieków, tak komunalnych jak i przemysłowych, stanowi element gospodarki wodno-ściekowej. Na terenie miasta problem ścieków jest w zasadzie rozwiązany, bowiem są z niego odprowadzane bez negatywnych skutków dla lokalnego środowiska. Jedynie w sytuacjach awaryjnych ścieki komunalne mogą być zrzucone do Zbiornika Pakoskiego, co na szczęście nie zdarza się zbyt często. Odpady ciekłe przemysłowe po pozbawieniu ich substancji stałych, częściowo zawiesiny, są w postaci roztworów chemicznych odprowadzane kolektorem do Wisły, bądź w przypadku ścieków z cukrowni do Zbiornika Pakoskiego.

Klarowanie ścieków przemysłowych w osadnikach, po odprowadzeniu powstałego roztworu, pozostawia problem osadów: szlamów, ziemi splotawikowej, miazgi buraczanej. Składowanie

tych osadów, wobec nieznacznego ich gospodarczego wykorzystania, to ogromny problem do dzisiaj nie rozwiązany. Składowisko szlamów itp. osadów pochodzących z zakładów sodowych zajmuje dziś ponad 80 ha powierzchni. Każdego roku zakłady sodowe składują ponad 400 tys. ton szlamów podestylacyjnych z produkcji sody, 40 tys. ton tzw. przepału z lasowników wapienia, ok. 20 tys. ton szlamów z warzelni soli i ok. 50 tys. ton popiołów i żużli paleniskowych. Odbiorców i gospodarce wykorzystanie znajdują żuźle piecowe, przepały z lasowników, przesiew kamienia wapiennego. Osady stałe z osadników cukrowni w części składowane są na zapleczu zakładu, w części zaś w wyrobisku byłej kopalni żwiru k. miejscowości Góra.

Usuwaniami odpadów stałych komunalnych, potocznie zwanych śmieciami, zajmuje się jednostka Zakładu Gospodarki Komunalnej i Mieszkaniowej, w której zatrudniono 8 osób (1993). Odpady komunalne mieszkańcy gromadzą w przeznaczonych do tego celu pojemnikach (tab. 28, dane z r. 1993).

Tabela 28

Liczba pojemników kontenerowych w mieście i gminie Janikowo

Na terenie miasta	W osiedlach wiejskich
61 szt. kontenerów KP-7 (o poj. 7 m ³)	11 szt. KP-7
5 szt. kontenerów KP-10 (o poj. 10 m ³)	4 szt. KP-10
177 szt. kontenerów SM 110 (o poj. 110 litrów)	529 szt. SM 110
94 kosze uliczne	6 koszy ulicznych

Do wywozu zawartości opróżnionych pojemników używane są: samochód samozaładowczy Star SMW-10, samochód do bezpyłowego wywozu nieczystości Jelcz JWP-10 oraz ciągnik z przyczepą. Gminne wysypisko, użytkowane wspólnie z gminą Pakość, znajduje się w miejscowości Giebnia. Leży ono za północnymi granicami miasta Janikowa. Na składowanie odpa-

dów komunalnych przeznaczonych jest 8 ha powierzchni, obecnie eksploatuje się 3 ha. Szacuje się, że w 1993 r. na wysypisku komunalnym w Giebni złożono 22000 m³ odpadów pochodzących z obszaru gminy Janikowo. W 95% ich wytwórcami byli mieszkańcy miasta Janikowa.

4. Urządzenia komunikacji i łączności

Podstawowymi urządzeniami komunikacji w skali gminy są: 1 linia kolejowa, drogi kołowe, zaś z infrastruktury łączności urządzenia sieci telefonicznej.

Obszar gminy przecina linia kolejowa I rzędu kierunku Poznań—Inowrocław—Toruń lub Inowrocław—Bydgoszcz. Jest to linia znaczenia krajowego, dwutorowa i zelektryfikowana. W dwóch miejscowościach gminy — Janikowie i Kołodziejewie — znajdują się stacje kolejowe dla ruchu pasażerskiego, zaś w Janikowie także stacja dla obsługi znacznego ruchu towarowego.

Układ dróg kołowych w gminie Janikowo stanowią: jeden odcinek drogi krajowej, regionalnej nr 255 Pakość—Strzelno, o długości w granicach gminy 9 km, 13 odcinków dróg wojewódzkich: Broniewice—Mogilno, Cieślin—Janikowo, Kołodziejewko—Kołodziejewo—Trłag, Dębowo—Korytkowo, Dobieszewice—Augustynowo, Pałuczyna—Kołodziejewko, Janikowo—Sielec—Kołuda Wlk., Janikowo—Ludzisko—Tupadły, Janikowo—Kołuda Wlk., Janikowo—Kołuda Mała, Balice—Rzadkwin, Balice—Górki—Ciechrz, Odrzychowo—Górki o łącznej długości 49,5 km i 16 odcinków dróg gminnych o łącznej długości 28,6 km oraz 6 odcinków dróg zakładowych. Drogi krajowe oraz wojewódzkie mają nawierzchnię utwardzoną, bitumiczną, natomiast drogi gminne tylko w części pokryte są nawierzchnią utwardzoną (9,2 km). Łączna długość dróg kołowych w gminie wynosi 88,5 km. Wskaźnik gęstości sieci drogowej wynosi 70,9 km/100km² i jest wyższy aniżeli w woj.

bydgoskim — 53,3 km/100km² w 1990 r. Z wysokiego wskaźnika gęstości dróg winno wynikać dogodnie połączenie osiedli w gminie. Wielkość ta jest powodowana specyficznym układem sieci drożnej, wynikającym z naturalnych barier komunikacyjnych, jakimi są rynna Zbiornika Pakoskiego i dolina Starej Noteci. Rozdzielone jeziorem wschodnia i zachodnia część gminy są dostępne jedną przeprawą mostową, jednocześnie kolejową i drogową, na południe od miasta Janikowa. Pozostałe znajdują się poza granicami gminy. Ogromnym utrudnieniem w komunikacji drogowej jest kolizyjne skrzyżowanie linii kolejowej z jedną z głównych, przełotowych ulic Janikowa.

Jak dotąd, na terenie gminy nie ma ogólnie dostępnej stacji paliw. Najbliższa taka stacja znajduje się we wsi Wielowieś w gm. Pakość na północ od Janikowa.

Usługi telekomunikacyjne świadczą w gminie dwie placówki w Janikowie i Kołodziejewie. Liczba abonentów telefonicznych w 1987 r. wynosiła 615, w tym 558 abonentów było w mieście Janikowie (467 prywatnych) i 57 abonentów w osiedlach wiejskich — 14 wsiach sołeckich (29 prywatnych). Do końca 1992 r. liczba posiadaczy telefonów wzrosła w gminie do 745, w tym w mieście Janikowie do 666, a w terenie wiejskim do 89. Od 1992 r. realizowany jest w gminie program inwestycyjny powszechnej jej telefonizacji. W pierwszej kolejności zbudowano centralę telefoniczną o pojemności 2000 numerów, której brak zasadniczo ograniczał wzrost liczby abonentów. Obecnie trwa budowa sieci przyłączeniowej kolejnych abonentów.

Tabela 29
Rozwój telekomunikacji w gminie Janikowo
(abonenci na 1000 mieszkańców)

Jednostka administracyjna	1987	1992	1994
Miasto Janikowo	67,3	75,1	171,5
Gmina miejsko — wiejska Janikowo	47,4	54,6	139,0

Tabela 30
Placówki PT i abonenci telefoniczni w 1992 r.

Jednostka administracyjna	Placówki PT	Abonenci	Abonenci na 1000 mieszkańców
Janikowo (M+G)	2	745	54,6
M. Janikowo	1	666	75,1
Barcin (M+G)	4	1215	77,5
M. Barcin	2	914	105,7
Kruszwica (M+G)	3	769	36,7
M. Kruszwica	1	523	54,7
Pakość (M+G)	2	639	63,8
M. Pakość	1	518	88,0

Z powyższego zestawienia wynika, że poziom usług telefonicznych w gminie Janikowo nie należał do najwyższych i dobrze się stało, że decyzja o jej telefonizacji została przez władze gminy już podjęta.

Tabela 31

Podstawowe wielkości i wskaźniki charakteryzujące zasoby mieszkaniowe w gminie Janikowo oraz mieście Janikowo na tle miast w sąsiedztwie w 1992 r.

Wyszczególnienie	Gmina Janikowo	Osiedla wiejskie gm. Janikowo	Miasto Janikowo	Miasto Pakość	Miasto Kruszwica
Mieszkania ogółem:	3748	1121	2627	1760	2985
w tym komunalne	1483	111	1372	512	443
w %		9,9	52,2	29,0	14,8
Powierzchnia użyt. w m ² (tys.)	214,7	79,1	135,6	98,6	149,4
Przeciętna wielkość mieszkania w m ²	57,28	70,56	51,61	56,02	50,05
Przeciętna powierzchnia użyt. na osobę w m ²	16,04	16,51	15,41	16,78	15,86
Izby	12821	4125	8696	6040	9653
Przeciętna liczba osób na 1 izbę	1,04	1,16	1,01	0,97	0,98
Długość rozdzielczej sieci w km:					
wodociągowej	—	—	20,6	4,8	9,9
kanalizacyjnej	—	—	12,7	6,7	6,9
gazowej	—	—	9,6	12,8	10,2

Powyższe zestawienie potwierdza znaną dysproporcję wielkości powierzchni mieszkań pomiędzy miastami a osiedlami wiejskimi przy odmiennej relacji zagęszczenia mieszkań mierzonej liczbą osób na izbę mieszkalną (tab. 31). Można w nim także zauważyć interesujące różnice między miastem nowym, jakim

jest Janikowo, a starymi miastami w jego sąsiedztwie — Pakością i Kruszwicą. Odmienny charakter architektoniczny zabudowy mieszkaniowej miasta nowego znajdował wyraz w mniejszej przeciętnej powierzchni użytkowej mieszkań, przy jednoczesnym ich zagęszczeniu, ale zdecydowanie lepszym wyposażeniu w urządzenia techniczne, na co pośrednio wskazują długości sieci rozdzielczej poszczególnych instalacji (biorąc nawet pod uwagę odmienne struktury urbanistyczne porównywanych miast). Warto także zauważyć zdecydowanie większe zasoby mieszkaniowe własne gminy Janikowo, o czym zdecydowały przekształcenia własnościowe zasobów poprzednio zakładowych, które w tym mieście były znaczące.

Ruch budowlany w gminie Janikowo jest obecnie nieznaczny i wynika z ogólnie znanych ograniczeń finansowych potencjalnych inwestorów. Ostatnią, większą liczbę mieszkań oddano w Janikowie w 1992 r. W budowie są 4 segmenty garaży — 110 boksów. Spółdzielnia mieszkaniowa obecnie nie prowadzi i nie planuje inwestycji w mieście. Indywidualny ruch budowlany był nieznaczny i dotyczył raczej obiektów gospodarczych aniżeli mieszkaniowych (tab. 32).

Tabela 32
Zezwolenia mieszkaniowe wydane przez Zarząd Gminy

Rok	W mieście	W gminie
1991	15	9
1992	25	11
1993	23	14

2. Służba zdrowia i opieka społeczna

Jakkolwiek stan zdrowia społeczeństwa jest w głównej mierze wypadkową osobistej kondycji zdrowotnej obywateli i ich troski o utrzymanie jej w jak najlepszym stanie, ogromne

znaczenie mają rozliczne warunki zewnętrzne, począwszy od środowiska ekologicznego codziennego bytowania po służby i instytucje powołane do ochrony zdrowia i opieki, gdy są potrzebne.

Warunki środowiskowe życia w miejsko-wiejskiej gminie Janikowo generalnie są korzystne, zwłaszcza na terenach wiejskich. Warto tu podkreślić, iż prawie wszyscy mieszkańcy gminy mają dostęp do czystej zdrowej wody, czerpanej z zasobów wód podziemnych. Elementem środowiska wielce uciążliwym dla codziennego życia, zwłaszcza w samym mieście Janikowo, jest zanieczyszczenie atmosfery wyziewami i pyłami pochodzenia przemysłowego. Także zatrudnienie licznej grupy mieszkańców miasta i osiedli wiejskich gminy w zakładzie przemysłu chemicznego (sodowego) naraża ich na bezpośredni kontakt z substancjami chemicznymi nieobojętymi dla zdrowia.

W 1992 roku opiekę nad zdrowiem mieszkańców miasta i osiedli wiejskich gminy Janikowo, w ramach uspołecznionej służby zdrowia sprawowało 6 lekarzy, 4 stomatologów i 27 pielęgniarek zatrudnionych w dwóch przychodniach rejonowych, jednej podległej MZiOS i specjalistycznej przychodni przemysłowej służby zdrowia. Zachodnia część gminy była obsługiwana przez Ośrodek Zdrowia w Kołodziejewie, dysponujący dwoma gabinetami lekarskimi i punktem aptecznym. Po specjalistyczne usługi medyczne mieszkańcy gminy zwracali się do odpowiednich przychodni w Inowrocławiu, a nawet w Bydgoszczy. Ogólnie znana niewydolność uspołecznionej służby zdrowia sprawia, że jest ona wspomagana przez działalność prywatną w zakresie usług farmaceutycznych i stomatologicznych — prywatna apteka i 4 gabinety denty-
styczne otwarte w Janikowie.

Jeszcze do niedawna uspołecznionym zakładem opieki zdrowotnej był miejski żłobek „MIS”. Znajdowało w nim opiekę nawet do 30 dzieci, a zatrudnienie 5 osób. Malejące zapotrzebowanie na świadczenia tej placówki, przy wysokich stałych kosztach funkcjonowania, doprowadziły do jej zamknięcia.

Do najdotkliwszych społecznych następstw transformacji ustrojowej należy postępujące ubożenie coraz szerszych kręgów społecznych i bezrobocie je wspomagające. Dlatego też coraz większe znaczenie ma pomoc społeczna, kierowana do ludzi pokrzywdzonych przez los, życiowo niezaradnych, pozbawionych stałych dochodów. Na terenie gminy Janikowo od wielu lat funkcjonują dwa ośrodki opieki — Państwowy Dom Pomocy Społecznej w Kołudzie Małej dla 137 osób przewlekle chorych i Państwowy Dom Opieki Społecznej w Ludzisku dla 80 osób. Finansowane są one przez Wydział Zdrowia i Opieki Społecznej Urzędu Wojewódzkiego w Bydgoszczy.

Dnia 1 kwietnia 1990 roku rozpoczął działalność Miejsko-Gminny Ośrodek Pomocy Społecznej, zatrudniający 7 osób. W roku 1992 ośrodek udzielił pomocy 681 osobom, a w 1993 już 1210.

Pomoc ta jest świadczona w bardzo różnych formach. W 1993 roku zasiłek stały otrzymywało 155 osób, zasiłki okresowe 240 osób, zasiłki z tytułu ciąży 40 kobiet, a zasiłki celowe 271 osób (tj. m.in. na dożywianie dzieci w placówkach wychowawczo-opiekuńczych, opłaty pobytu na koloniach i obozach wakacyjnych). Ponadto ośrodek ponosi koszty leczenia, udziela pomocy rzeczowej w postaci żywności, odzieży, opału, wyposażenia mieszkań. Środki finansowe na świadczoną mieszkańcom gminy pomoc ośrodek otrzymuje z zewnątrz w postaci tzw. dotacji celowej, ostatnio, co należy podkreślić, wspomagany jest pewnymi kwotami z budżetu miasta i gminy. W 1992 roku ogólna wartość świadczeń udzielonych przez ośrodek wyniosła 2613 mln zł, a w 1993 roku świadczenia na rzecz potrzebujących sfinansowane przez ośrodek wyniosły 3430 mln zł.

Z Miejsko-Gminnym Ośrodkiem Pomocy Społecznej czynnie współpracują: Polski Czerwony Krzyż (12 specjalistycznie przygotowanych osób), Towarzystwo Przyjaciół Dzieci Niepełnosprawnych „Dar Serca”, Polski Komitet Pomocy Społecznej, zakłady pracy, parafia itp.

3. Porządek publiczny

Nad ładem i bezpieczeństwem publicznym w miejsko-wiejskiej gminie Janikowo czuwa Policja Państwowa Komisariatu w Janikowie, podległego Komendzie Rejonowej Policji Państwowej w Inowrocławiu. Zadanie to wykonuje na co dzień 8 funkcjonariuszy dowodzonych przez komendanta. Mimo małego zatrudnienia, co niejednokrotnie ogranicza zakres działalności, efektywność pracy komisariatu w Janikowie, w świetle stosowanych mierników jej oceny, jest wysoka. Ilustruje ją poniższe zestawienie dla lat 1990 — 1993.

Tabela 33
Efektywność pracy Komisariatu Policji w Janikowie

Wyszczególnienie	1990	1991	1992	1993
Postępowania podjęte	83	144	120	151
Wykroczenia stwierdzone	70	81	111	129
Wykryci sprawcy	55	51	72	71
Odsetek wykrywalności	66,4	64,3	64,9	53,8

W 1992 roku na tle pozostałych komisariatów podległych Komendzie Rejonowej Policji w Inowrocławiu efektywność ta była następująca: KP Dąbrowa Biskupia 22,2%, KP Gniewkowo 57,8%, KP Kruszwica 50,0%, KP Pakość 50,7%, KP Rojewo 41,7%, KP Złotniki Kujawskie 37,7%, KP Janikowo 64,9%, KR Inowrocław 43,1%.

Czyny niezgodne z obowiązującym porządkiem prawnym, które były przedmiotem postępowań przygotowawczych w latach 1990—1993, zestawiono w tab.34.

Tabela 34

Czyny niezgodne z porządkiem prawnym, w stosunku do których podjęto postępowania przygotowawcze w latach 1990—1993

Wyszczególnienie	1990	1991	1992	1993
Rozboje i wymuszenia rozbójnicze	1	—	1	2
Gwałty i czyny lubieżne	2	1	—	—
Požary i podpalenia	4	7	6	2
Włamania do obiektów społeczniowych	9	14	15	16
Włamania do obiektów prywatnych	11	22	19	39
Zagarnięcia mienia społecznego	8	13	11	7
Kradzieże mienia prywatnego	12	9	11	21
Wypadki drogowe	3	14	12	13
Bójki i pobicia	3	6	5	1
Inne (sprawy alimentacyjne, groźby karalne itd.)	30	28	40	50
Razem	83	114	120	151

Źródło: Informacja Komendanta Komisariatu Policji Państwowej w Janikowie

Powiększające się z roku na rok liczby postępowań przygotowawczych świadczą o wzroście zagrożenia ładu i porządku publicznego. W opinii komendanta komisariatu niepokojące są: wzrost przestępczości osób nieletnich, przestępczość pod wpływem alkoholu i alkoholizm. Jako szczególnie groźne dla porządku publicznego, zwłaszcza w wymiarze poczucia bezpieczeństwa, są: wzrost włamań i kradzieży oraz kierowanie pojazdami po spożyciu alkoholu. Władze gminy, oceniając wysoko dotychczasowe efekty służby lokalnej policji, zdecydowały o zwiększe-

niu jej wyposażenia w sprzęt, samochód osobowy, motocykl, aparaty do pomiaru stanu trzeźwości kierowców pojazdów.

4. Kultura i oświata

Aspekt kulturowo-oświatowych warunków życia mieszkańców miejsko-wiejskiej gminy Janikowo proponujemy rozpatrzyć z punktu widzenia bazy umożliwiającej edukację, uczestnictwo w konsumpcji i twórczości kulturalnej oraz z punktu widzenia dokonań w tej sferze w przeszłości.

Na terenie gminy organizowane jest nauczanie wyłącznie na poziomie podstawowym. Do 1976 roku istniały w Janikowie Zasadnicza Szkoła Zawodowa i Technikum Mechaniczne dla Pracujących, kształcące głównie kadry dla kombinatu sodowego. Młodzież pragnąca kontynuować kształcenie na poziomie ponadpodstawowym dojeżdża do szkół głównie do Inowrocławia, Mogilna, ale także do Torunia, a nawet do Bydgoszczy. Z analizy tego zjawiska w latach 70 (Szymańska, 1978, 1989) wynika, że do szkół średnich wyjeżdżała znaczna liczba uczniów — ok. 400 osób. Stan tego zjawiska obecnie jest trudny do oszacowania. Zaznaczający się wyż demograficzny na poziomie szkolnictwa podstawowego może już w najbliższej przyszłości ujawnić potrzebę zorganizowania w Janikowie szkoły ponadpodstawowej, o profilu mieszanym ogólnozawodowym. W roku szkolnym 1993—1994 na terenie gminy działało 7 szkół podstawowych: w tym trzy szkoły w Janikowie (2 pełnooddziałowe i jedna na razie niepełnooddziałowa), pełnooddziałowe szkoły w Kołodziejewie, Broniewicach, Ludzisku i Górach oraz punkty filialne w zakresie nauczania początkowego w miejscowościach Trląg i Kołuda Wielka. Nie wszystkie dzieci kształcą się w miejscu zamieszkania. Autobusami PKS do szkoły podstawowej nr 1 w Janikowie dojeżdżało 42 dzieci z Kołudy Wielkiej i 26 z Kołudy Małej, zaś

do szkoły w Broniewicach 15 dzieci z Dobieszewiczek i 26 dzieci z Wierzejewic. W roku szkolnym 1993/1994 nauczaniem objęto 2057 dzieci, a ich edukacją zajmowało się 132 nauczycieli na pełnych etatach, 9 w niepełnym wymiarze oraz 47 pracowników obsługi. Kadra pedagogiczna szkół podstawowych niemal w połowie posiadała wykształcenie wyższe magisterskie (63 osoby), pozostałe osoby wyższe zawodowe, półwyższe zawodowe (S N) i średnie pedagogiczne.

Jakkolwiek szkoły w gminie pozostają w gestii Bydgoskiego Kuratora Oświaty, władze gminne nie szczędzą środków finansowych na wyposażenie i utrzymywanie ich w dobrym stanie technicznym. W ostatnim okresie zmodernizowano szkołę w Broniewicach, w zakończeniu jest budowa Szkoły Podstawowej nr 3 w Janikowie, w zamierzeniu szkoła integracyjna, w której uczyć się będą dzieci sprawne i niepełnosprawne, oraz pierwsza szkoła w gminie wyposażona w pływalnię (obecnie w budowie).

W zarządzie gminy znajdują się przedszkola, których na tym terenie było 5 — 2 w mieście Janikowie i 3 w osiedlach wiejskich. Przedszkole nr 1 w Janikowie było pełnooddziałową placówką opieki przedszkolnej, w której 120 dziećmi w 6 oddziałach opiekowało się 30 pracowników, w tym 10 nauczycieli. Przedszkole nr 2 w Janikowie było placówką nauczania przedszkolnego, w której około 100 dzieci w pięciu oddziałach przygotowywano do nauki w szkołach podstawowych. Na terenach wiejskich przedszkola prowadzone są w Kołodzie Wielkiej — 20 dzieci, w Trłągu — 20 dzieci i Kołodziejewie — 30 dzieci. Odsetek dzieci objętych opieką przedszkolną jest niski, o wiele niższy aniżeli w przeszłości i wynika z trudnej sytuacji materialnej mieszkańców gminy i bezrobocia wśród kobiet.

Jeszcze do niedawna głównymi ośrodkami życia kulturalnego wsi i małych miast były obiekty w postaci świetlic wiejskich, klubów rolnika, domów kultury. Ważną rolę spełniały także biblioteki i ich filie, a w większych osiedlach kina. Trudności finansowe tych instytucji z jednej strony, a z drugiej

rozwój techniki audio i audio-video, powszechna dostępność urządzeń tej technologii sprawiły, że tradycyjne sposoby i miejsca życia kulturalnego, grupowego, twórczości artystycznej straciły znaczenie. Mocno ograniczyły działalność, najczęściej zostały zamknięte, wspierane wcześniej finansowo przez Gminną Spółdzielnię Samopomoc Chłopska, Kluby Rolnika w Kołodziejewie, Trlągu, Głogówcu i Sielcu. Być może tylko przejściowo zaprzestały działalności Klub Spółdzielcy w Janikowie i kino stałe w tej miejscowości. Mimo trudności, dzięki finansowemu wsparciu z zewnątrz, do 1.04.1992 roku ze strony Janikosody, a potem ze strony Zarządu gminy, funkcjonował Miejsko-Gminny Ośrodek Kultury, wcześniej Zakładowy Dom Kultury. Na miarę możliwości stwarzał on warunki dla twórczej realizacji różnych grup artystycznych: trzech zespołów tanecznych (m.in. „Szyk”, „Figa z makiem”), orkiestry dętej i młodzieżowych grup muzycznych, grup twórczości plastycznej, działania klubów miłośników, sympatyków itp. Przy ośrodku funkcjonowała biblioteka z małą księgarnią i kawiarnia. Sala widowiskowa służyła prezentacji twórczości wykonawców zawodowych (teatrów, kabaretów itp.), z której dochody dofinansowywały działalność ośrodka. W 1994 roku utworzono Centrum Kultury i Sportu, podejmując działalność upowszechniającą kulturę i rekreację wśród mieszkańców gminy. Jego bazę stanowią Miejsko-Gminny Ośrodek Kultury i Ośrodek Sportu i Rekreacji. Jedną z bardzo udanych imprez organizowanych przez centrum była akcja kulturalno-rekreacyjna w ramach integracji osób sprawnych i niepełnosprawnych pt. „Wojna z trzema schodami” (z udziałem 2 programu TV).

Przejawem nowych zjawisk w życiu kulturalnym Janikowa jest lokalne czasopismo — miesięcznik „Głos Janikowa” prezentujący problemy społeczno-kulturalne tego miasta i gminy. Pierwszy numer ukazał się w listopadzie 1991 roku, a jego zespół redakcyjny tworzą K. Dobrychłop i L. Bukowski. Czasopismo reprezentuje Radę Miejską i finansowane jest ze środków samorządowych. Inna grupa zapaleńców emituje lokalny program telewizji kablowej. Obejmuje on problematykę społeczno-

gospodarczą i kulturalną. Studio zorganizowane przez B. Kruszkę, Cz. Moroziuka, T. Łebskiego i M. Majchrzaka działa od marca 1990 roku i finansowane jest przez abonentów.

Placówkami kulturalnymi, które funkcjonują wbrew licznym kłopotom, zwłaszcza finansowym, oraz konkurencji ze strony innych środków przekazu, szczególnie audio-video, są biblioteki. W końcu 1992 roku wypożyczaniem książek i działalnością upowszechniającą czytelnictwo zajmowały się Biblioteka Miejska i jej filia w Janikowie, druga filia w Kołodziejewie oraz punkty biblioteczne w Dębowie, Głogówcu, Kołudzie Wielkiej, Łudzisku, Trlągu i Wierzejewicach. Liczba tych ostatnich jest zmienna, zależna od możliwości opłacania czynszów. Podstawowym problemem bibliotek jest niedostatek środków finansowych, w szczególności na uzupełnianie księgozbiorów, mimo znaczących środków przeznaczonych na ich funkcjonowanie. Wzrost kosztów bieżącej działalności (czynsze, energia, opał) i wzrost cen książek i innych publikacji nie umożliwia nawet odnawiania zużytych zasobów. Popularnym nośnikiem informacji kulturalno-oświatowych, o bardzo zróżnicowanej wartości treściowej, są kasyety video. Niestety istniejące wypożyczalnie oferują głównie nie najwyższego lotu rozrywkę w postaci filmów fabularnych, nie prowadząc przy tym jakiegokolwiek innej działalności w zakresie upowszechniania kultury (np. Dyskusyjne Kluby Filmowe).

Transformacja ustrojowa bezpośrednio widoczna w życiu społeczno-politycznym i gospodarczym gminy dotknęła głęboko sferę życia kulturalnego jej mieszkańców. Zanik dawnych źródeł finansowania sfery kultury, przy braku nowych i wyraźnym zubożeniu społeczeństwa znajdują odzwierciedlenie w znacznym ograniczeniu dostępności dóbr kultury, aktywnego uczestnictwa w twórczości kulturalnej, w zmianach dotychczasowych modeli zachowań kulturalnych. Jeżeli uznać, że były to zjawiska nieuchronne, to warto mieć nadzieję, że nadchodzi ich kres, że sfera życia kulturalnego będzie przedmiotem zainteresowania mieszkańców gminy i jej władz w stopniu co najmniej takim jak oświata.

5. Rekreacja i sport

Z położenia gminy Janikowo na Pojezierzu Kujawskim wynikają pewne, niezbyt wielkie, walory wypoczynkowo-turystyczne. Gmina Janikowo, będąc obszarem stosunkowo wcześniej zasiedlonym przez człowieka, jest prawie całkowicie bezleśna. Podstawowy element jej „pojeziernego krajobrazu”, rynnę Jez. Pakoskiego, wypełniają dziś wody Zbiornika Pakoskiego, o ograniczonym znaczeniu z punktu widzenia wypoczynku i turystyki.

Jeszcze w okresie międzywojennym Jez. Pakoskie było akwenem względnie czystym. Jakkolwiek cukrownia Janikowo od samego początku zrzucała do niego ścieki poprodukcyjne oraz ścieki sanitarne z przyfabrycznego osiedla, były one w wystarczającym stopniu neutralizowane poprzez naturalne samooczyszczanie się jeziora. Było ono wówczas często odwiedzane przez letników, głównie z Inowrocławia, zaś Janikowo stanowiło przystań dla uprawiających żeglarstwo.

Rozwój przemysłu chemicznego na Kujawach, rozbudowa zakładów sodowych w Mątwach, budowa kombinatu sodowego w Janikowie, były powodem spiętrzenia jeziora i uczynienia z niego zbiornika wód dla celów technologicznych, w szczególności do chłodzenia instalacji przemysłowych. Tylko zakłady przemysłowe Janikowa czerpią z niego w ciągu doby około 150 tys. m³ wody. Pobieranie wody ze zbiornika przy zmiennym jego zasilaniu wpływa na zmiany poziomu lustra wody — max. 4,5 m — co w istotny sposób oddziałuje na życie biologiczne, także na żeglowanie po jego powierzchni. Największym źródłem zanieczyszczenia wód zbiornika pozostaje cukrownia, która nie posiadając oczyszczalni ścieków nadal je do niego odprowadza. Wody Zbiornika Pakoskiego ocenia się dziś jako pozaklasowe, co je eliminuje z użytkowania dla celów rekreacyjnych. Dlatego też, mimo iż miasto Janikowo położone jest nad zbiornikiem wodnym, faktycznie nie może korzystać z jego wód. Dla rekreacji nad wodą mieszkańcy miasta udają się do miejsc

nadjeziornych poza granicami gminy, głównie do niedalekiego Przyjezierza. Zamierzona rekultywacja wód Zbiornika Pakoskiego — środki niezbędne na ten cel szacowane są na około 2 mld zł — może przywrócić akwen dla wypoczynku. Wałami krajoznawczymi odznaczają się na terenie gminy: pomniki przyrody, głównie rzadkie okazy drzew, parki dworskie i przypałacowe, dwory, pałace oraz kościoły z XVIII w. i młodsze, grodziska — liczne ślady prehistorycznego osadnictwa. Mają one dużą wartość kulturową i w wymiarze lokalnym wartość krajoznawczą.

Miasto Janikowo jest stosunkowo dobrze wyposażone w obiekty i urządzenia sportowe. W 1980 r. było ono organizatorem zawodów sportowych — Igrzysk Olimpijskich sportowców Zrzeszenia Ludowych Zespołów Sportowych. Przygotowano w tym celu obiekty sportowe — stadion olimpijski z zespołem boisk do gier i halę sportowo-widowiskową. Ponadto nad Zbiornikiem Pakoskim znajduje się Centrum Sportu i Rekreacji dysponujące obok przystani żeglarskiej brodzikiem dla dzieci, zespołem kortów tenisowych i hotelem, jedynym obiektem noclegowym w gminie (50 miejsc noclegowych). Wcześniej hotelem dysponowała również cukrownia, ale ostatnio zmieniła funkcję tego obiektu. Boiska, sale gimnastyczne posiadają szkoły podstawowe, zaś przy ostatnio budowanej Szkole Podstawowej nr 3 powstaje pierwsza w gminie kryta pływalnia.

Organizatorem sportu o charakterze wycynowym jest na terenie gminy Międzyzakładowy Klub Sportowy „Unia”. Dyscypliną, którą w klubie uprawia największa liczba osób, a Unia ma największe osiągnięcia, jest piłka nożna, ostatnio także tenis stołowy.

W osiedlach wiejskich gminy bardzo aktywnymi organizatorami sportu i rekreacji są Ludowe Zespoły Sportowe, silnymi ośrodkami sportowymi zaś Kołodziejewo, Ludzisko, Broniewice.

Działania w zakresie rozwoju sportu i rekreacji w gminie są wspierane finansowo przez władze gminy i tradycyjnie przez zakłady opiekuńcze.

VI. Budżet gminy

Przejęcie we „własne ręce” swoich spraw przez społeczności lokalne, dokonane na mocy ustawy sejmowej o samorządzie gminnym, podstawowym instrumentem prawno-finansowym gminy uczyniło jej budżet. Warunki bieżącego funkcjonowania gminy i jej przyszłość zależą nie tylko od punktu widzenia urzędów wyższego szczebla, lecz od mądrości lokalnych, demokratycznie wybranych władz, wielkości zasobów finansowych po stronie dochodów budżetu gminy i racjonalnej, społecznie akceptowanej polityki wydatków z tego budżetu.

Tabela 35
Dochody i wydatki budżetowe (wykonane) miejsko-wiejskiej
gminy Janikowo w 1990 r.

Dochody	(w %)	Wydatki	(w %)
Rolnictwo	1,300	Rolnictwo	1,048
Leśnictwo	0,006	Leśnictwo	0,015
Handel wewnętrzny	3,610	Transport	1,692
Gospodarka komunalna	0,910	Gospodarka komunalna	14,492
Gospodarka mieszkaniowa	0,001	Gospodarka mieszkaniowa	0,196
Oświata i wychowanie	0,009	Oświata i wychowanie	42,373

Dochody	(w %)	Wydatki	(w %)
Dochody od jedn. gosp. uspołecznionej	30,360	Opieka społeczna	4,460
Administracja	0,023	Obsługa administracyjna	0,620
Finanse (prowizja)	5,270	Administracja państwowa	6,883
Udział budżetu województwa	42,120	Finanse	0,152
Dochody od ludności i jednostek gosp. nieuspoł.	14,740	Inwestycje, remonty	27,793
Działalność różna	1,641	Działalność różna	0,276
Razem 12558307 tys.	100,000	Razem 11120209 tys.	100,000

Źródło: Uchwała budżetowa RMiG.

Na dochody gminy składają się następujące główne źródła: dochody własne, dotacje celowe, najczęściej z budżetu państwa, na utrzymanie i działalność instytucji finansowanych dotąd z budżetu państwa, dotacje na zadania gminie zlecone. Podstawowym źródłem dochodów, które jest podstawą gminnej polityki wydatków, są oczywiście dochody własne. Pochodzą one z następujących podatków: od nieruchomości osób fizycznych i osób prawnych, od dochodów osób fizycznych, od środków transportu, podatku rolnego i innych wpływów, które w obecnej sytuacji nie mają jeszcze większego znaczenia w strukturze tych dochodów. W gminie Janikowo podatki od dochodów osób fizycznych i prawnych stanowiły 70—75% wszystkich dochodów gminy (tab. 36, 37 i 38), (tab. 35 przedstawia budżet ukształtowany na innych, wcześniej obowiązujących zasadach). Główną w nich pozycję stanowiły dochody od nieruchomości, w szczególności osób prawnych

(Janikosoda, Cukrownia Janikowo), których udział stanowił połowę dochodów.

Tabela 36
Dochody i wydatki budżetowe (wykonane) miejsko-wiejskiej
gminy Janikowo w 1991 r.

Dochody	(w %)	Wydatki	(w %)
Rolnictwo	0,115	Rolnictwo	6,611
Leśnictwo	0,010	Leśnictwo	0,150
Transport	0,460	Transport	4,937
Gospodarka komunalna	1,324	Gospodarka komunalna	47,125
Gospodarka mieszkaniowa	1,832	Gospodarka mieszkaniowa	9,703
		Oświata i wychowanie	12,589
Kultura i sztuka	0,130	Kultura i sztuka	0,970
Opieka społeczna	3,039	Opieka społeczna	4,636
Kultura fizyczna i sport	0,011	Ochrona zdrowia	3,707
Dochody od osób prawnych i osób fizycznych	78,597	Obsługa administracyjna	1,159
Administracja państwowa	1,567	Administracja państwowa	8,087
Finanse	2,128	Finanse	0,070
Różne rozliczenia	10,787	Różne rozliczenia	0,256
Razem 21 703 616 tys.	100,000	Razem 19 970 845 tys.	100,000

Źródło: Uchwała budżetowa RMiG

Tabela 37
Dochody i wydatki budżetowe (wykonane) miejsko-wiejskiej
gminy Janikowo w 1992 r.

Dochody	(w %)	Wydatki	(w %)
Rolnictwo	0,187	Rolnictwo	0,948
Leśnictwo	0,016	Leśnictwo	0,146
Gospodarka komunalna	5,427	Transport	3,082
Gospodarka mieszkaniowa	5,890	Gospodarka komunalna	13,283
Oświata i wychowanie	0,198	Gospodarka mieszkaniowa	33,519
Kultura i sztuka	0,032	Oświata i wychowanie	16,799
Opieka społeczna	9,000	Kultura i sztuka	2,391
Dochody od osób fizycznych i prawnych	76,554	Ochrona zdrowia	2,042
Administracja rządowa i samorządowa	1,947	Opieka społeczna	10,627
Finanse (prowizje, odsetki)	0,456	Kultura fizyczna i sport	2,030
Rozliczenia różne	0,293	Administracja	9,434
		Bezpieczeństwo publiczne	0,185
		Finanse	0,038
		Dotacje	5,200
		Działalność różna	0,276
Razem 26 703 608 tys.	100,000	Razem 26 922 543 tys.	100,000

Źródło: Uchwała budżetowa RMiG

Tabela 38
Dochody i wydatki budżetowe (wykonane) miejsko-wiejskiej
gminy Janikowo w 1993 r.

Dochody	(w %)	Wydatki	(w %)
Rolnictwo	0,127	Rolnictwo	0,828
Leśnictwo	0,027	Leśnictwo	0,222
Gospodarka komunalna	19,326	Transport	1,563
Gospodarka mieszkaniowa	4,357	Telekomunikacja	13,539
Kultura i sztuka	0,167	Gospodarka komunalna	37,876
Opieka społeczna	4,395	Gospodarka mieszkaniowa	6,759
Dochody od osób fizycznych i prawnych	70,108	Oświata i wychowanie	15,392
Administracja	1,363	Kultura i sztuka	2,897
Finanse	0,035	Ochrona zdrowia	1,513
Rozliczenia różne	0,095	Opieka społeczna	7,690
		Kultura fizyczna i sport	1,700
		Administracja	9,070
		Bezpieczeństwo publiczne	0,111
		Działalność różna	0,860
Razem 43 353 637 tys.	100,000	Razem 44 609 259 tys.	100,000

Źródło: Uchwała budżetowa RMiG

Znaczne dochody umożliwiają własną, niezależną politykę gospodarczą, kształtowanie podstawowej relacji w strukturze

wydatków, tj. wydatków na potrzeby bieżące i inwestycje. Gmina Janikowo należy do tych, które dbając o należyte bieżące funkcjonowanie, przeznaczają znaczne środki na inwestycje — rzędu 40% w ostatnich latach. Do najbardziej znamienitych inwestycji podjętych przez władze samorządowe i zarząd gminy ostatniej kadencji należą: modernizacja i rozbudowa systemu kanalizacji, gazyfikacja i telefonizacja miasta Janikowa, zakończenie budowy sieci wodociągowej w osiedlach wiejskich w gminie, ulepszanie dróg gminnych, inwestycje w sferze oświaty.

VII. Wizja Janikowa i gminy w okresie przemian

Pozytywne przemiany, jakie obserwujemy w mieście i gminie Janikowo w okresie ostatnich pięciu lat, wskazują, że demokracja, wolność gospodarcza i samorząd lokalny w istotny sposób przyczyniają się do rozwoju miasta i gminy.

Janikowo staje się ponownie miastem niezależnym, miastem, w którym ludzie wolni i przedsiębiorczy, twórczy i pracowici budują własną przyszłość.

Przemiany te — odbudowujące się więzi społeczne, otwarcie się miasta na świat, atmosfera twórczej przedsiębiorczości, współdziałanie na szczeblu lokalnym, wrażliwość społeczna, idea zrównoważonego rozwoju — stanowią zespół wartości, tworzących szczególną atmosferę Janikowa. Wokół tych wartości koncentruje się myślenie o rozwoju miasta i gminy, elastyczne i otwarte na wyzwania przyszłości. Szukamy raczej odpowiedzi na pytanie: jak kształtować rozwój miasta i gminy w zmieniającej się rzeczywistości, niż na to, jaka będzie przyszłość.

Okres przemian sprzyja tworzeniu się i umacnianiu wspólnot, stowarzyszeń, grup interesów, których pozytywne działania kształtują nowe oblicze miasta i gminy. Powstająca w mieście społeczność obywatelska stanowi jeden z najważniejszych elementów nowego ładu społecznego opartego na negocjacjach i kompromisie, ładu, który jest warunkiem kreowania rozwoju na miarę aspiracji janikowian.

Zarówno sami janikowianie, jak i janikowskie zakłady pracy skutecznie wykorzystują szanse, jakie niosą przemiany ustrojowe kraju. Zabudowują spontanicznie demokratyczną i samorządną przestrzeń społeczną i gospodarczą swojego miasta. Zauważalna

tworzenie warunków dla uzyskania wydajnych i stabilnych źródeł dochodów budżetowych miasta. Uzyskane środki budżetowe powinny w ciągu kilku najbliższych lat umożliwić złagodzenie niektórych zaniedbań, w tym na przykład wznowienie komunalnego budownictwa mieszkaniowego, rewaloryzację środowiska przyrodniczego, budowę urządzeń rekreacyjnych, czyli polepszenie warunków życia w mieście.

Cytowana literatura

- Falkowski J., 1981, *Wpływ urbanizacji i uprzemysłowienia na przemiany w strukturze przestrzennej rolnictwa*, Rozprawy UMK Toruń.
- Galon R., 1928, *Kujawy „Białe i Czarne”*, [w:] *Badania geograficzne nad Polską Północno-Zachodnią*, Poznań.
- Gałęcki Z., Jabłoński S., 1985, *Warunki przyrodnicze produkcji rolnej województwa bydgoskiego*, IUNiG, Puławy.
- Goldbeck J.F., 1969, *Volständige Topographie des Königreichs Preussen*, 1789, Nachdruck Hamburg.
- Guldon Z., Powierski J., 1974, *Podziały administracyjne Kujaw i ziemi dobrzyńskiej w XIII i XIV wieku*, Bydgoskie Towarzystwo Naukowe, Prace Wydziału Nauk Humanistycznych, Seria C, nr 15, Warszawa—Poznań 1974.
- Guldon Z., 1964, *Rozmieszczenie własności ziemskiej na Kujawach w II połowie XVI wieku*, Roczniki Towarzystwa Naukowego w Toruniu, R.69, z. 2, Toruń 1964.
- Karte von den Provinzen Netz Distrikte, Freiherrn von Schrötter in den Jahren 1796 bis 1802 bemessen und topographisch aufgenommen von Friderich Bernhard Engelhardt Neu-Ort-Preussen, ark. 137.
- Kondracki J., 1978, *Geografia fizyczna Polski*, PWN Warszawa.
- Kowalenko W., 1939, *Grody i osadnictwo grodowe Wielkopolski wczesnohistorycznej (od VII do XII w.)*, Poznań.
- Kwiatkowska E., 1973, *Miasta*, [w:] *Województwo bydgoskie, krajobraz, dzieje, kultura i gospodarka*, Poznań.
- Obszary wiejskie i grunty rolnicze w Polsce (praca zbiorowa)*, 1990, Akademia Rolnicza Wrocław.
- Rochnowski H., 1978, *Zachodnio-Kujawski Okręg Przemysłowy*, [w:] *Ziemia Kujawska*, t. V, PWN, Warszawa—Poznań—Toruń, s. 89—110.
- Słownik geograficzny Królestwa Polskiego i innych krajów słowiańskich*, 1882, pod red. F.Sulimierskiego, t.2, Warszawa.
- Szymańska D., 1978, *Przemiany przestrzenne, gospodarcze i demograficzne Janikowa*, [w:] *Ziemia Kujawska*, t.V, PWN Warszawa—Poznań—Toruń, s. 140—169.
- Szymańska D., 1989, *Przemiany przestrzenno-funkcjonalne i społeczno-ekonomiczne Janikowa*, Acta Universitatis Lodzianis, Folia geographica 11, 2, s. 181—199.
- Waloryzacja rolniczej przestrzeni produkcyjnej Polski*, 1981, IUNiG Puławy.
- Woś A., 1987, *Rozwój i postęp w rolnictwie polskim*, PWN Warszawa.



1. Panorama miasta

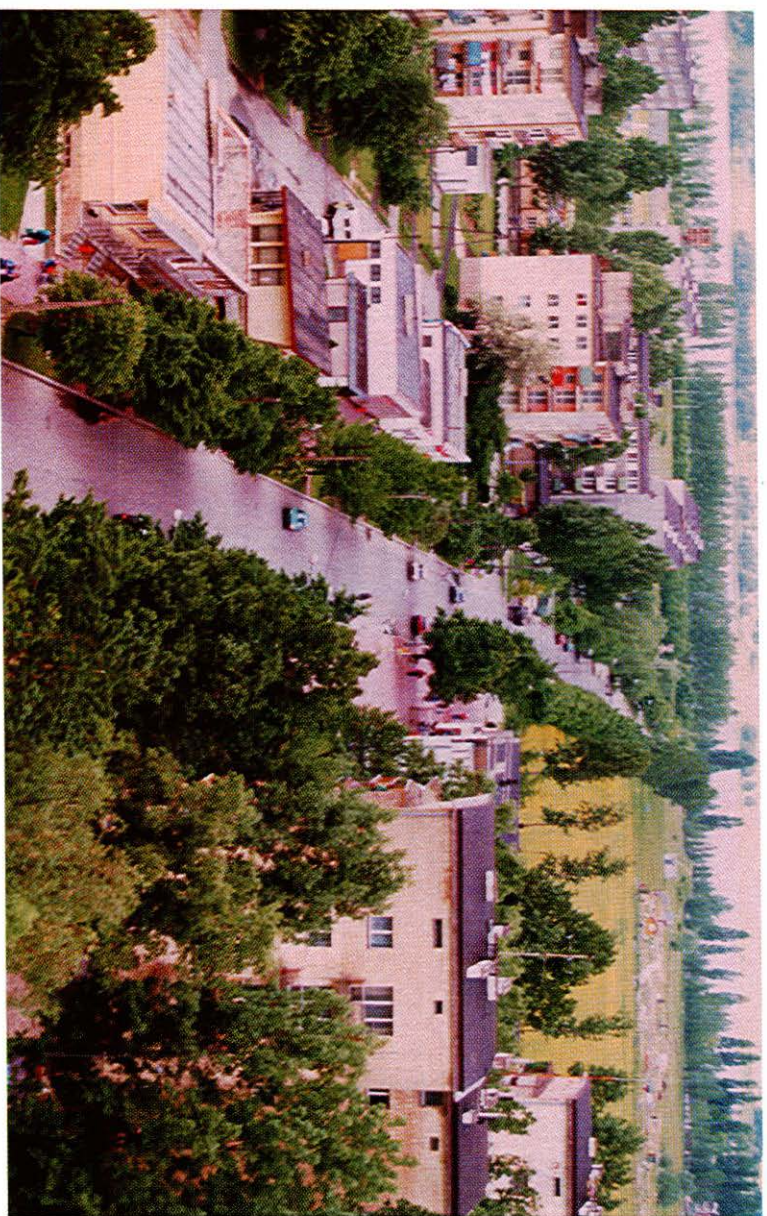

2. Końcowy odcinek ul. Głównej



3. Fragment miasta ze Szkołą Podstawową nr 2



4. Ulica Przemysłowa z budynkiem Urzędu Gminy i Miasta



5. Janikowskie Zakłady Sodowe „Janikosoda S. A.”



6. Stadion Miejski

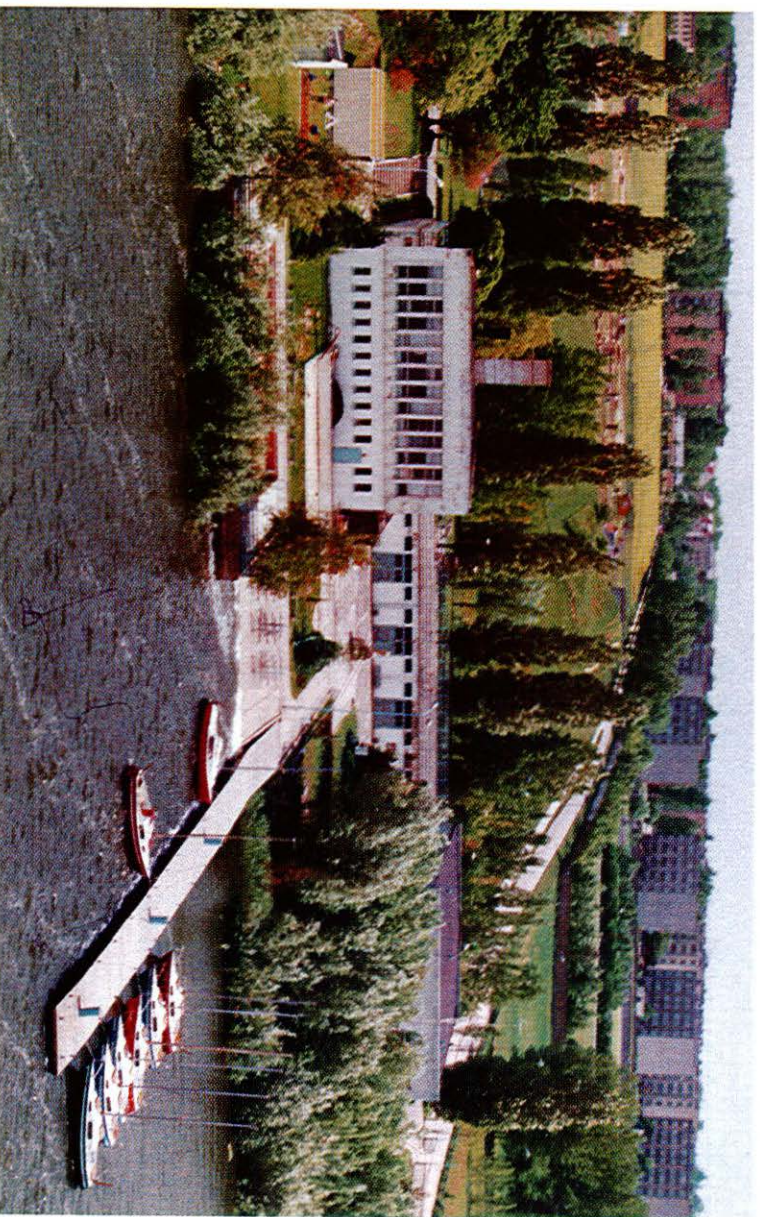

7. Ošrodek Sportu i Rekreaciji nad Jeziorem Pakoskim



8. Fragment osiedla domków jednorodzinnych